IMPORTANT

READ ALL INSTRUCTIONS carefully and completely before using the transceiver.

SAVE THIS INSTRUCTION MANUAL – This instruction manual contains important safety and operating instructions for the IC-GM1500 and IC-GM1500E.

CAUTIONS

MAKE SURE the battery pack is securely attached to the transceiver and that the battery pack is dry before attachment. Exposing the inside of the transceiver to water will result in serious damage to the transceiver.

KEEP the transceiver at least 1 m away from the ship's compass and **AVOID** exposing the transceiver to direct sunlight for long periods of time or using in areas with temperatures below -20°C or above $+60^{\circ}\text{C}$.

BE CAREFUL! The IC-GM1500/E is water-proof to a depth of 1 m only. At greater depths, damage may result.

After exposure to saltwater, clean the transceiver thoroughly with fresh water to avoid corrosion.

TABLE OF CONTENTS

IMPORTANT	i
CAUTIONS	i
TABLE OF CONTENTS	i
1 OPERATING RULES	1
2 PANEL DESCRIPTION	2–3
■ Switches and controls	2
■ Function display	3
3 ACCESSORIES AND CHARGING	4–6
■ Accessories	4
■ Cautions	5
■ CM-176 cautions	5
■ Battery pack removal	5
■ Battery charging	6
■ Charging notes	6
4 OPERATION	7–8
■ Channel selection	7
■ Receiving and transmitting	8
■ Lock function	8
■ Function display backlighting	8
5 SPECIFICATIONS AND OPTIONS	9
■ Specifications	9
■ Options	9

• PRIORITIES

- 1) Read all rules and regulations pertaining to priorities and keep an up-to-date copy handy. Safety and distress calls take priority over all others.
- 2) You must monitor channel 16 when you are not operating on another channel.
- 3) False or fraudulent distress calls are prohibited under law.

• PRIVACY

- 1) Information overheard but not intended for you cannot lawfully be used in any way.
- 2) Indecent or profane language is prohibited.

• RADIO LICENSES

(1) SHIP STATION LICENSE

When your craft is equipped with a VHF FM transceiver, you must have a current radio station license before using the transceiver. It is unlawful to operate a ship station which is not licensed.

Inquire through your dealer or the appropriate government agency for a Ship-Radiotelephone license. This license includes the call sign which is your craft's identification for radio purposes.

(2) OPERATOR'S LICENSE

A Restricted Radiotelephone Operator Permit is the license most often held by small vessel radio operators when a radio is not required for safety purposes. You can usually obtain this permit by mail.

The Restricted Radiotelephone Operator Permit must be posted near the transceiver or be kept with the operator. Only a licensed radio operator may operate a transceiver.

However, non-licensed individuals may talk over a transceiver if a licensed operator starts, supervises, ends the call and makes the necessary log entries.

A current copy of the applicable government rules and regulations is usually required to be on hand.

Switches and controls

SQUELCH CONTROL [SQL] (p. 8)

Sets the squelch threshold point for audio mute.

TRANSMIT POWER SWITCH [HI/LOW] (p. 8)

Selects high or low output power. Also activates the secondary function of other switches.

PTT SWITCH [PTT] (p. 8)

Push and hold to transmit; release to receive.

CHANNEL 16 SWITCH [16] (p. 7)

Selects channel 16 mode.

CALL SWITCH [C] (p. 7)

Selects call channel mode. While pushing [HI/LOW], selects call channel write mode. (Not available in some versions.)

CHANNEL SELECTOR [CHANNEL] (pp. 7–8)

Sets an operating channel while in dial mode.

VOLUME CONTROL [OFF/VOL] (p. 8)

Turns power ON and OFF and adjusts the audio level.

LIGHT SWITCH [LIGHT•LOCK] (p. 8)

Turns the function display lighting ON and OFF. While pushing [HI/LOW], toggles the lock function ON and OFF.

DIAL SWITCH [DIAL] (p. 7)

Selects dial mode.

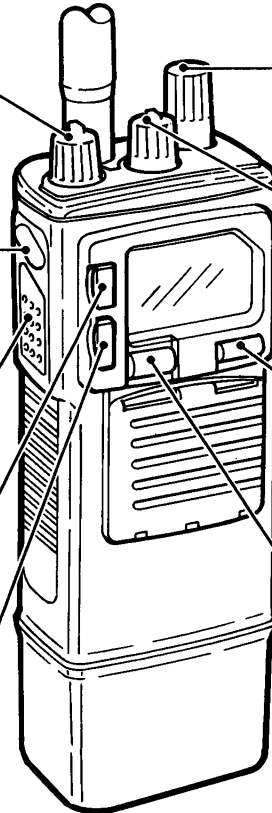

Function display

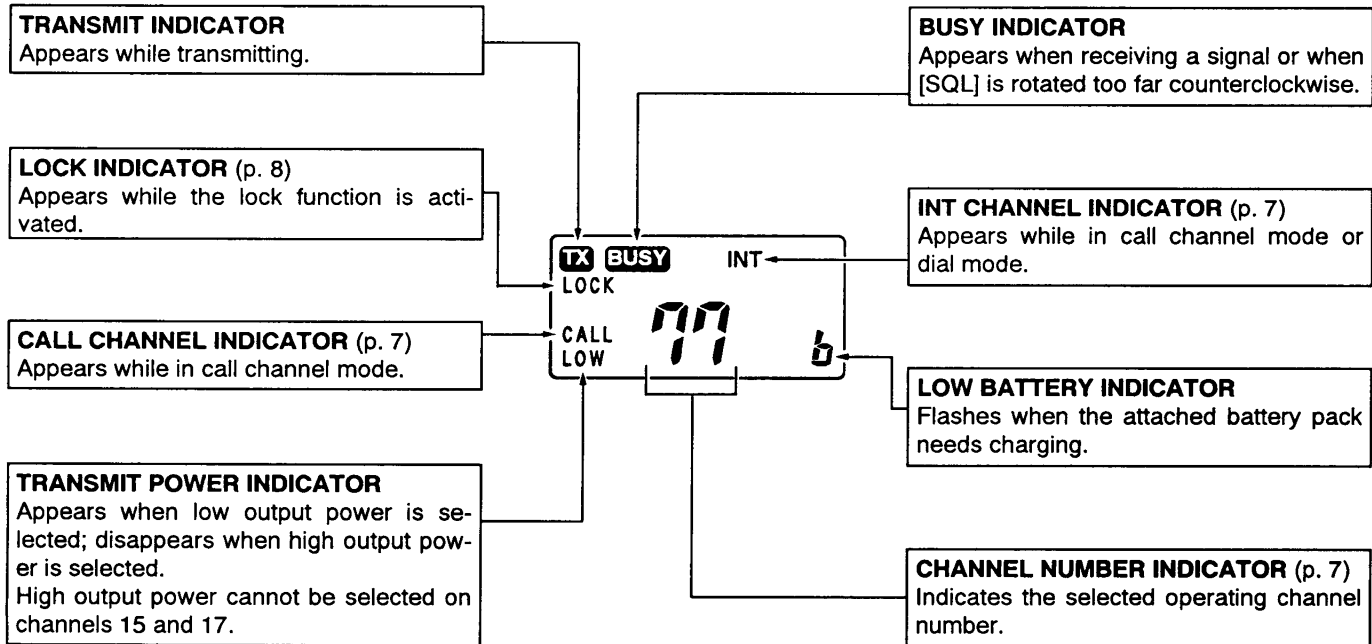

Accessories

◆ Supplied accessories

The following are supplied with the **IC-GM1500**:

- ① Battery pack (CM-165)
- ② Flexible antenna (FA-S55V)
- ③ Battery charger*¹
- ④ AC adapter*¹
- ⑤ Belt clip and screws
- ⑥ Handstrap
- ⑦ Spare battery pack (CM-176)*²

*¹AD-49 + BM-95U or AD-53 + BM-111E depending on version.

*²CM-176 is supplied with some versions only.

◆ Flexible antenna

Insert the base of the flexible antenna into the antenna connector; then rotate the flexible antenna in a clockwise direction until it is securely fastened to the transceiver.

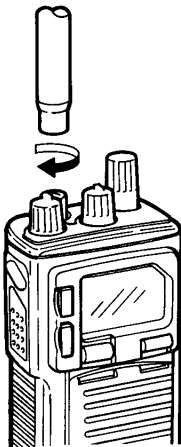

◆ Belt clip

Attach the belt clip using the supplied metal screws. Conveniently attaches to your belt.

CAUTION: Use supplied screws only.

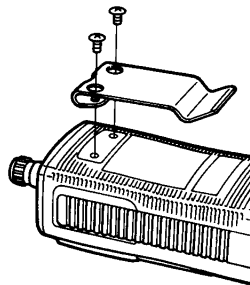

◆ Handstrap

Attach the handstrap to the belt clip as indicated in the diagram below. Facilitates carrying.

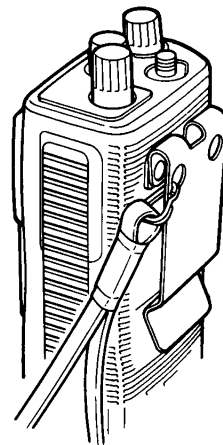

■ Cautions

NEVER incinerate used battery packs. Internal battery gas may cause an explosion.

NEVER immerse the battery pack in water. If the battery pack becomes wet, be sure to wipe it dry **BEFORE** attaching it to the transceiver.

NEVER short terminals of the battery pack. Internal components may become damaged. Also, current may flow into nearby metal objects so be careful when placing battery packs in handbags, etc.

■ CM-176 cautions

- The CM-176 is a lithium battery and therefore, cannot be charged.
- The storage life of the CM-176 is about 5 years. Once the expiration date on the back of the battery pack expires, a new battery pack **must** be purchased.
- For safety reasons, once the CM-176 is used, a spare one should be purchased. The original battery pack can be continued to be used for regular communications; **save** the spare one for emergency situations.

■ Battery pack removal

The IC-GM1500's water-proof construction is only maintained when the battery pack is securely attached to the transceiver body.

To remove: use a coin or flat-head screwdriver to loosen the bottom screw, then slide the battery pack free of the transceiver.

To attach: reverse the above process.

CAUTION:

- Gently attach the battery pack to avoid damage to the speaker.
- To ensure watertightness, the bottom screw must be securely attached to the transceiver.

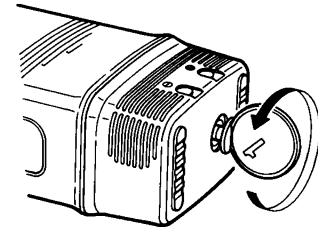

◇ Recycling information (U.S.A. only; for CM-165)



Ni-Cd

The product that you have purchased contains a rechargeable battery. The battery is recyclable battery. At the end of its useful life, under various state and local laws, it may be illegal to dispose of this battery into the municipal waste stream. Check with your dealer or local solid waste officials for details in your area for recycling options or proper disposal.

3 ACCESSORIES AND CHARGING

■ Battery charging (CM-165 only)

Charge the CM-165 by itself or attached to the transceiver as illustrated in the diagram below.

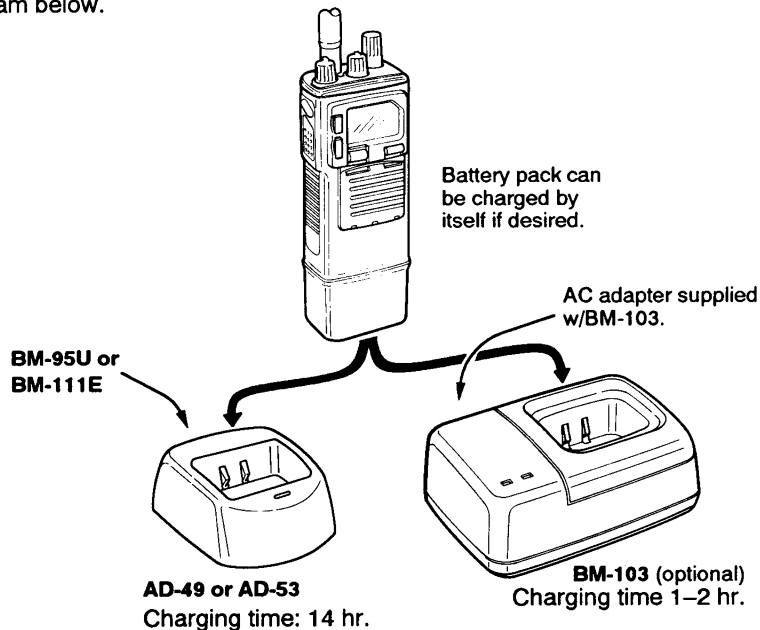

■ An optional CM-1 CIGARETTE LIGHTER CABLE is available to use battery chargers with a 12 V cigarette lighter socket in place of an AC outlet.

■ Charging notes

- The transceiver must be turned OFF when charging a battery pack attached to the transceiver. Failure to do so may damage the transceiver.
- Charging may not be successful in extreme cold (under 10°C ; +50°F) or extreme heat (over +40°C ; +104°F).
- When a battery pack can no longer retain a charge (or very little), a new battery pack must be purchased.
- When charging in unstable places such as aboard a ship, use the supplied self-tapping screws, or nuts and bolts, plus the inserts to stabilize the AD-49 or AD-53 to a solid, flat surface and prevent the transceiver from popping out of the AD-49 or AD-53.

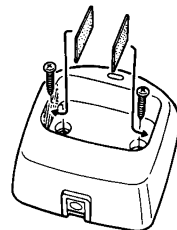

Channel selection

◇ Channel 16 mode

Channel 16 is the distress channel. It is used for establishing initial contact with another station and for emergency communications. While standing by you are required to monitor channel 16.

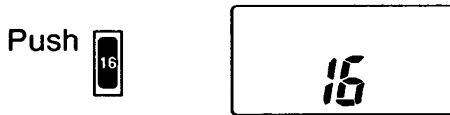

- Channel 16 mode is automatically selected when turning power ON.

◇ Dial mode

Dial mode allows you to select one of the 19 available international channels for communications. After establishing initial contact on channel 16, use dial mode to select a channel for continued contact.

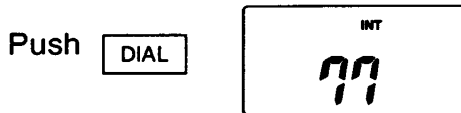

- Rotate the channel selector to set the desired channel.
- Available channels vary according to version.

◇ Call channel mode

The call channel is used to store your most often-used channel for quick recall.

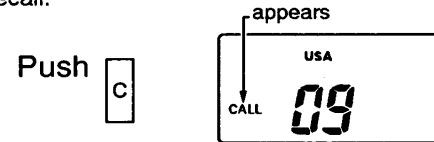

- Default call channel number differs depending on version.

◇ Call channel programming*

- ① Select call channel mode.
- ② While pushing [HI/LOW], push [C].
 - Channel 16 indication flashes.



- ③ Rotate [CHANNEL] to select the desired channel.

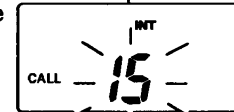

- ④ While pushing [HI/LOW], push [C] to program the selected channel.
 - Flashing stops.

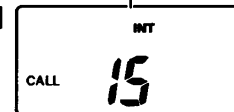

*Call channel programming is not available in some transceiver versions.

4 OPERATION

■ Receiving and transmitting

CAUTION: Transmitting without an antenna may damage the transceiver.

- ① Rotate [VOL] clockwise to turn power ON.
- ② Rotate [SQL] fully counterclockwise.
- ③ Adjust the audio to a suitable level using [VOL].
- ④ Rotate [SQL] clockwise until audio noise is just muted.
- ⑤ Push and hold [PTT] to talk.
 - DO NOT hold the transceiver too close to your mouth or speak too loudly, this may distort the signal.
 - Push [HI/LOW] to toggle between high and low power, if desired.
- ⑥ Release [PTT] to listen.

NOTE: Channel 16 mode is automatically selected when turning power ON. To select a channel other than ch 16, push [C] or push [DIAL], then rotate [CHANNEL] to select the desired channel. (See p. 7)

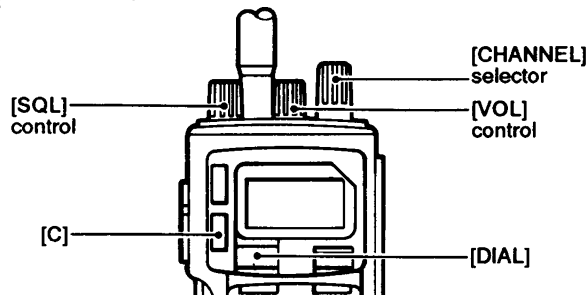

■ Lock function

This function electronically locks all keys and switches to prevent accidental frequency changes and function access.

- ① While pushing [HI/LOW], push [LIGHT•LOCK].
 - Only [PTT], [HI/LOW] and [LIGHT] are functional.
- ② To cancel the function, repeat step ① above.
 - "LOCK" disappears from the function display.

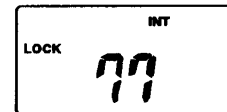

■ Function display backlighting

Backlighting automatically turns ON and stays ON for 5 sec. when:

- any switch is pushed
- [CHANNEL] is rotated
- a signal is received.

To turn the backlighting OFF before the 5 sec. have elapsed, push [LIGHT].

Specifications

- Output power : High 2 W Low 0.8 W
- Sensitivity (20 dB SINAD) : 0.35 μ V
- Squelch sensitivity : Less than 0.3 μ V (at threshold)
- Audio output power : 500 mW with an 8 Ω load
- Current drain : TX High 1.0 A max.
(at 7.5 V) Max. audio 500 mA max.
Power saved 15 mA typical
- Frequency stability : 0.0005% (-20°C to +60°C)
- Usable temperature range: -20°C to +60°C; -4°F to +140°F
- Dimensions (with CM-165) : 62(W) \times 165(H) \times 44(D) mm
2.4(W) \times 6.5(H) \times 1.7(D) in
- Weight (with CM-165) : 515 g (18.2 oz)
- Modulation system : Variable reactance phase modulation
- Max. frequency deviation : \pm 5.0 kHz

◇ AVAILABLE CHANNEL LIST (varies according to version)

06	158.300	13	158.650	67	158.375
08	158.400	14	158.700	68	158.425
09	158.450	15*	158.750	69	158.475
10	158.500	16	158.800	71	158.575
11	158.550	17*	158.850	72	158.825
12	158.800			73	158.875
				74	158.725
				77	158.875

*Low power only.

Options

◇ BATTERY PACKS

- **CM-165 Ni-Cd BATTERY PACK**
(7.2 V/1200 mAh)
- **CM-176 LITHIUM BATTERY PACK**
(12 V/3600 mAh)

◇ CHARGERS

- **AD-49 BATTERY CHARGER + BM-95U AC ADAPTER**
For regular charging of battery packs; has a 14 hr. timer function.
- **AD-53 BATTERY CHARGER + BM-111E AC ADAPTER**
For regular charging of battery packs; has a 14 hr. timer function and the battery charger is water-resistant.
- **BM-103 DESKTOP CHARGER**
Used for rapid charging of battery packs. An AC adapter comes with the charger.
- **CM-1 CIGARETTE LIGHTER CABLE**
Connects to a ship's or vehicle's cigarette lighter socket for use with the BM-103, AD-49 or AD-53 in place of an AC adapter.

◇ OTHERS

- **FA-S55V FLEXIBLE ANTENNA**
Same type as supplied with the transceiver.
- **MB-24 MOUNTING BRACKET**
Hanger-type for mounting the transceiver in a vehicle.
- **MB-25 MOUNTING BRACKET**
Wall-type for mounting on a wall or bulkhead.

IMPORTANTE

LEA TODAS LAS INSTRUCCIONES cuidadosa y completamente antes de usar el transreceptor.

GUARDE EL MANUAL DE INSTRUCCIONES - El manual de instrucciones describe algunas instrucciones importantes de seguridad y funcionamiento para el **IC-GM1500** y **IC-GM1500E**.

PRECAUCIONES

ASEGURESE de que la batería recargable está firmemente instalada al transreceptor y de que está seca antes de instalarla. Si expusiera el interior del transceptor al agua, resultaría en serios daños al transreceptor.

MANTENGA el transreceptor 1 mt., por lo menos, apartado del compás del barco y **EVITE** exponerlo directamente a los rayos del sol por mucho tiempo, o usarlo en lugares con temperaturas inferiores a -20°C o superiores a +60°C.

CUIDADO! El IC-GM1500/E es impermeable sólo a una profundidad de 1 mt. A mayores profundidades podría dañarse el aparato.

Después de la exposición al agua salada, limpie bien el transreceptor con agua dulce para evitar la corrosión.

INDICE

IMPORTANTE.....	i
PRECAUCIONES.....	i
INDICE	i
1 REGLAS PARA EL FUNCIONAMIENTO	1
2 DESCRIPCION DE LOS PANELES	2-3
■ Interruptores y controles	2
■ Visualizador de funciones	3
3 ACCESORIOS Y CARGA	4-6
■ Accesorios	4
■ Precauciones	5
■ Precauciones CM-176	5
■ Retiro de la batería recargable	5
■ Carga de la batería recargable	6
■ Notas sobre la carga	6
4 FUNCIONAMIENTO	7-8
■ Selección de canal	7
■ Recepción y transmisión	8
■ Función de bloqueo	8
■ Iluminación del visualizador de funciones	8
5 ESPECIFICACIONES Y OPCIONES	9
■ Especificaciones	9
■ Opciones	9

● PRIORIDADES

- 1) Lea todas las reglas y regulaciones respecto a prioridades y guarde una copia actualizada a mano. Las llamadas de seguridad y socorro tienen prioridad sobre todas las otras.
- 2) Ud. debe monitorear el canal 16 cuando no está operando en otro canal.
- 3) Las llamadas de socorro falsas o fraudulentas están prohibidas por ley.

● PRIVACIDAD

- 1) La información que se oye por casualidad, pero no destinada a Vd., no la puede utilizar de modo alguno.
- 2) Se prohíbe el uso de lenguaje indecente o profano.

● LICENCIAS DE RADIO

(1) LICENCIA DE ESTACION DE BARCO

Cuando su embarcación está equipada con un transceptor de FM VHF, Vd. tiene que poseer una licencia regular de estación de radio antes de usar el transceptor. Es ilegal operar una estación de barco sin licencia.

Investigue a través de su distribuidor o de la agencia de gobierno adecuada, acerca de la licencia de Radioteléfono de Barco. Esta licencia incluye la señal de llamada que es la identificación de su embarcación para fines de radio.

(2) LICENCIA DE USUARIO

El Permiso de Usuario de Radioteléfono con Limitación, es la licencia más frecuentemente obtenida por el usuario de radio de pequeños barcos. Cuando no se requiere una radio para fines de seguridad. Vd. puede, generalmente, conseguir este permiso por correo.

El Permiso de Usuario de Radioteléfono con Limitación tiene que colocarse junto al transceptor o el operador debe guardarla. Sólo un usuario de radio con licencia puede hacer funcionar un trans-receptor.

Sin embargo, personas sin licencia pueden hablar por transreceptor siempre que otra autorizada comience, supervise y termine la llamada y baga las anotaciones necesarias.

En general, se requiere tener a mano una copia actualizada de las reglas gubernamentales aplicables.

■ Teclas y controles

CONTROL DE SILENCIAMIENTO [SQL]

(p. 8)

Ajusta el punto de umbral de silenciamiento del audio.

TECLA DE POTENCIA DE TRANSMISION [HI/LOW]

(p. 8)

Selecciona la potencia de salida alta o baja. También activa la función secundaria de otras teclas.

TECLA DE PTT [PTT]

(p. 8)

Mantenga oprimido para transmitir; suelte para recibir.

TECLA DE CANAL 16 [16]

(p. 7)

Selecciona el modo del canal 16.

TECLA DE LLAMADA [C]

(p. 7)

Selecciona el modo del canal de llamada.

Mientras pulse [HI/LOW], seleccione el modo de grabación del canal de llamada. (No disponible en algunas versiones.)

SELECTOR DE CANAL [CHANNEL]

(p. 7-8)

Selecciona un canal en la pantalla.

CONTROL DE VOLUMEN [OFF/VOL]

(p. 8)

Conecta (ON) o desconecta (OFF) el aparato y ajusta el nivel de audio.

TECLA DE LUZ [LIGHT-LOCK]

(p. 8)

Enciende o apaga la iluminación del visualizador de funciones. Mientras pulsa [HI/LOW], activa o desactiva la función de bloqueo.

TECLA DE PANTALLA [DIAL]

(p.7)

Selecciona el modo de pantalla.

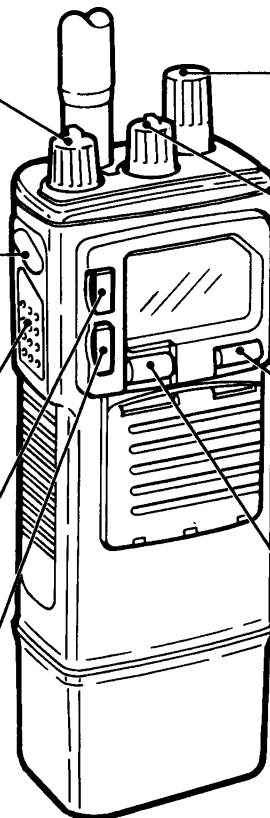

Visualizador de funciones

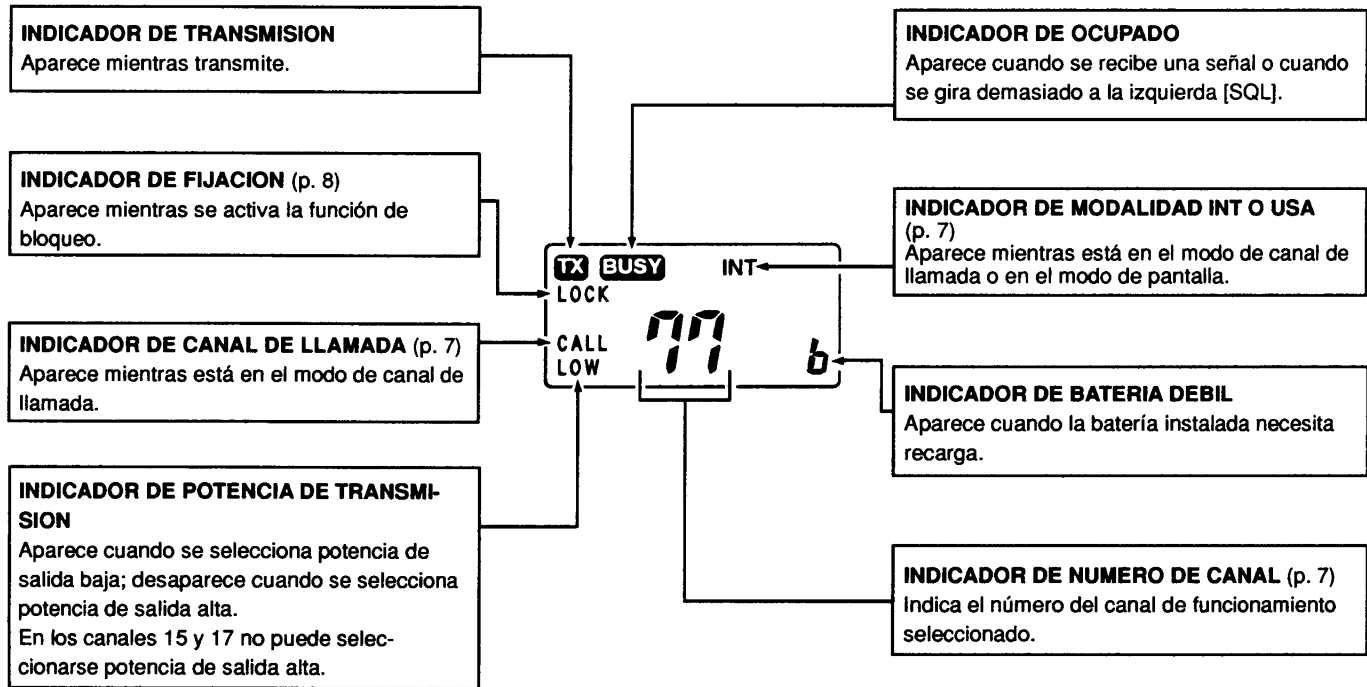

■ Accesorios

◆ Accesorios suministrados

Los siguientes son los accesorios suministrados con el **IC-GM1500**:

- ① Batería recargable (CM-165)
- ② Antena flexible (FA-S55V)
- ③ Cargador de batería*1
- ④ Adaptador de CA*1
- ⑤ Gancho de cinturón y tornillos
- ⑥ Correa
- ⑦ Batería recargable de repuesto (CM-176)*2

*1 AD-49 + BM-95U o AD-53 + BM-111E, según la versión.

*2 CM-176 se suministra sólo con algunas versiones.

◆ Antena flexible

Inserte la base de la antena flexible en el conector de antena; luego gire la antena flexible a la derecha hasta que quede firmemente fijada al transceptor.

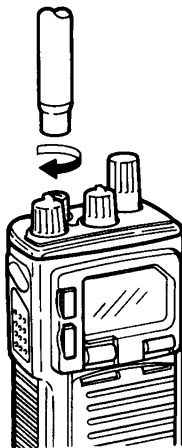

◆ Gancho de cinturón

Instale el gancho de cinturón usando los tornillos metálicos suministrados. Enganche convenientemente a su cinturón.

PRECAUCION: Use sólo los tornillos suministrados.

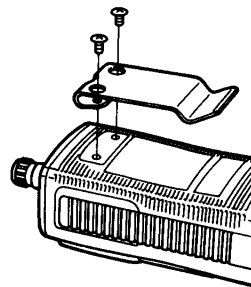

◆ Correa

Goloque la correa al gancho de cinturón como se indica en el diagrama de abajo. Facilita el transporte.

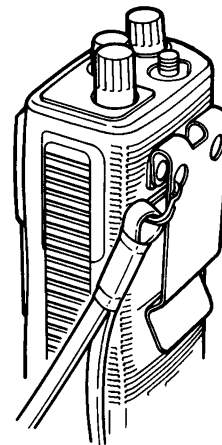

■ Precauciones

NUNCA exponga al fuego baterías recargables usadas. El gas interno de la batería podría causar una explosión.

NUNCA sumerja la batería recargable en agua. Si la batería recargable se moja, asegúrese de secarla **ANTES** de instalarla al transreceptor.

NUNCA haga corto circuito entre los terminales de la batería recargable. Los componentes internos pueden dañarse. También la corriente puede transmitirse al contacto con objetos metálicos cercanos, por lo tanto tenga cuidado cuando coloque las pilas recargables en bolsos, etc.

■ Precauciones CM-176

- La CM-176 es una batería de litio, por lo tanto, no puede cargarse.
- La vida de almacenamiento de la CM-176 es de unos 5 años. Una vez alcanzada la fecha de expiración indicada en la parte posterior de la batería, se tiene que adquirir una nueva.
- Por razones de seguridad, una vez se haya usado la CM-176, se debe adquirir una de repuesto. La batería recargable original puede continuar usándose para comunicaciones regulares; guarde la de repuesto para situaciones de emergencia.

■ Retiro de la batería recargable

La condición impermeable del IC-GM1500 sólo se mantiene cuando la batería recargable está firmemente instalada en el cuerpo del transreceptor.

Para remover: use una moneda o un destornillador de cabeza plana para aflojar el tornillo del fondo, luego libere del transreceptor deslizando la batería recargable.

Para instalar: invierta el proceso de arriba.

PRECAUCION:

- Instale suavemente la batería recargable para evitar daño al altavoz.
- Para asegurar impermeabilidad, el tornillo del fondo tiene que instalarse firmemente al transreceptor.

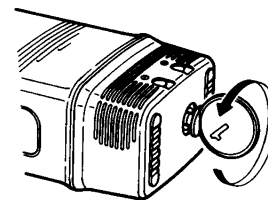

◇ Información sobre reciclaje (sólo U.S.A.; para CM-165)



El producto que Vd. ha adquirido contiene una batería recargable. La batería es una batería reciclable. Al final de su vida útil, en algunos estados y bajo leyes locales, puede que sea ilegal deshacerse de esta batería en los basureros municipales.

Consulte a su distribuidor o encargado de basura sólida local, para detalles en su área sobre opciones de reciclaje o eliminación adecuadas.

■ Carga de batería recargable (sólo CM-165)

Cargue la CM-165 sola o instalada al transreceptor, como se ilustra en el diagrama de abajo.

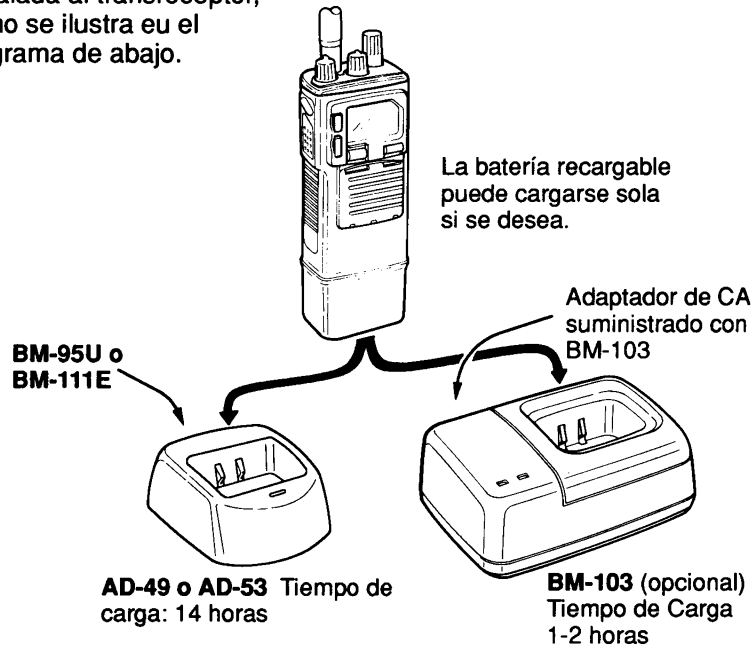

Un CABLE PARA ENCENDEDOR DE CIGARRILLOS CM-1, opcional, está disponible para usar cargadores de batería con un sócate de encender de cigarrillos en lugar de un tomacorriente de CA.

■ Notas sobre carga

- El transreceptor tiene que desconectarse al cargar una batería recargable instalada al mismo. Si dejara de hacerlo podría dañar el transceptor.
- La carga puede que no sea exitosa en frío extremo (menos de 10°C; +50°F) o calor extremo (más de +40°C; +104°F).
- Cuando una batería recargable ya no puede retener más la carga (o muy poca), tiene que adquirirse una nueva batería.
- Cuando la carga se realiza en lugares inestables, tales como a bordo de un barco, use los tornillos, tuercas, pernos e insertos de autofijación suministrados, para colocar el AD-49 o AD-53 en una superficie sólida y plana, y evitando así que el transreceptor se salga del AD-49 o AD-53.

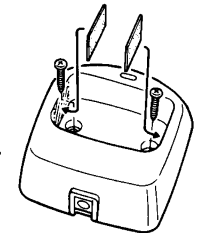

■ Selección de canal

◇ El canal 16 es el canal de socorro.

Se usa para establecer contacto inicial con otra estación y para comunicaciones de emergencia. Mientras está en estado de espera, se la requiere a Ud. monitorearlo.

Pulsar



- El modo del canal 16 se selecciona automáticamente al activar el aparato

◇ Modo de pantalla

El modo de pantalla le permite seleccionar uno de los 19 canales internacionales disponibles para comunicaciones. Después de establecer contacto inicial en canal 16, use el modo de pantalla para seleccionar un canal para contacto continuo.

Pulsar



- Gire el selector de canal para fijar el canal deseado.
- Los canales disponibles varían según la versión.

◇ Modo de canal de llamada

El canal de llamada se usa para almacenar su canal más frecuentemente usado para llamada rápida.

Pulsar



- El número de canal de llamada por defecto difiere según la versión.

◇ Programación de canal de llamada*

- ① Seleccione el modo del canal de llamada.
- ② Mientras pulse [HI/LOW], pulse [C].
 - La indicación de canal 16 parpadea.
- ③ Gire [CHANNEL] para seleccionar el canal deseado.
- ④ Mientras pulse [HI/LOW], pulse [C] para programar el canal seleccionado.
 - Deja de parpadear.

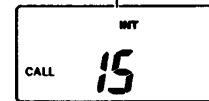
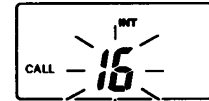

- * La programación del canal de llamada no está disponible en algunas versiones de transceptor.

4 FUNCIONAMIENTO

Recepción y transmisión

PRECAUCION: La transmisión sin una antena puede dañar el transceptor.

- ① Gire [VOL] a la derecha para encender el aparato.
- ② Gire [SQL] completamente a la izquierda.
- ③ Ajuste el audio a un nivel adecuado usando [VOL].
- ④ Gire [SQL] a la derecha hasta que el ruido de audio quede silenciado.
- ⑤ Mantenga oprimido [PTT] para hablar.
 - NO acerque el transceptor demasiado cerca de su boca ni hable demasiado fuerte, ya que esto puede distorsionar la señal.
 - Pulse [HI/LOW] para conmutar entre potencia alta o baja, si lo des.
- ⑥ Suelte [PTT] para escuchar.

NOTA: El modo de canal 16 se selecciona automáticamente al encender el aparato. Para seleccionar un canal diferente del ch 16, pulse [C] o pulse [DIAL], luego gire [CHANNEL] para seleccionar el canal deseado. (Vea p. 7)

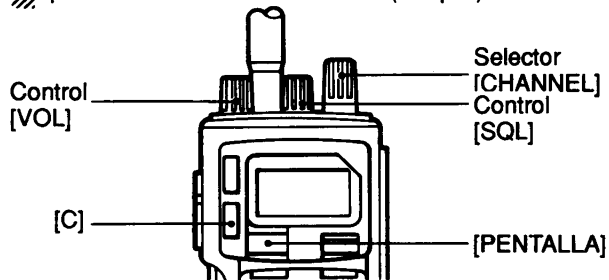

Función de bloqueo

Esta función bloquea electrónicamente todas las teclas y controles, a fin de evitar cambios de frecuencia accidentales y eliminar la posibilidad de acceder otras funciones.

- ① Mientras pulse [HI/LOW], pulse [LIGHT·LOCK].
 - Sólo [PTT], [HI/LOW] y [LIGHT] son funcionales.
- ② Para cancelar la función, repita el paso ① de arriba.
 - "LOCK" desaparece del visualizador de funciones.

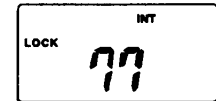

Iluminación del visualizador de funciones

La iluminación se enciende automáticamente, y permanece encendida por 5 seg. cuando:

- se pulsa cualquier interruptor
- se gira [CHANNEL]
- se recibe una señal.

Para apagar la iluminación antes de que hayan transcurrido los 5 seg. previstos, pulse [LIGHT].

■ Especificaciones

Potencia de salida	: Alta 2 W Baja 0,8 W
Sensibilidad (20 dB SINAD)	: 0,35 μ V
Sensibilidad de silenciamiento	: Menos de 0,3 μ V (en el límite)
Potencia de salida del audio	: 500 mW con una carga de 8 Ω
Consumo de corriente (a 7,5 V)	: TX Alta 1,0 A máx. Audio máx. 500 mA máx. En espera 15 mA típico
Estabilidad de frecuencia	: 0,0005% (-20°C a +60°C)
Gama de temperatura utilizable	: -20°C a +60°C; -4°F a +140°F
Dimensiones (con CM-165)	: 62(An)x165(Al)x44(P) mm 2,4(An)x6,5(Al)x1,7(P) pulg.
Peso (con CM-165)	: 515 g (18,2 onz.)
Sistema de modulación	: Modulación de fase de reactancia variable
Desviación de frecuencia máx	: \pm 5,0 kHz

◇ LISTA DE CANALES DISPONIBLES (varía según la versión)

Número de canal	Frecuencia (MHz)	Número de canal	Frecuencia (MHz)	Número de canal	Frecuencia (MHz)
06	156.300	13	156.650	67	156.375
08	156.400	14	156.700	68	156.425
09	156.450	15*	156.750	69	156.475
10	156.500	16	156.800	71	156.575
11	156.550	17*	156.850	72	156.625
12	156.600			73	156.675
				74	156.725
				77	156.875

*Sólo baja potencia

■ Opciones

◇ BATERIAS RECARGABLES

- BATERIA RECARGABLE Ni-Cd **CM-165** (7,2 V/1200 mAh)
- BATERIA RECARGABLE LITIO **CM-176** (12 V/3600 mAh)

◇ CARGADORES

- CARGADOR DE BATERIA **AD-49** + ADAPTADOR de CA **BM-95U**

Para carga regular de baterías recargables; tiene un dispositivo temporizador de 14 horas.

- CARGADOR DE BATERIA **AD-53** + ADAPTADOR de CA **BM-111E**

Para carga regular de baterías recargables; tiene un dispositivo temporizador de 14 horas y el cargador es resistente al agua.

- CARGADOR DE MESA **BM-103**

Usado para carga rápida de baterías recargables.

Un adaptador de CA viene con el cargador.

- CABLE PARA ENCENDEDOR DE CIGARRILLOS **CM-1**

Conecta al zócalo del encendedor de cigarrillos de un barco o vehículo para uso con la BM-103, AD-49 o AD-53 en lugar de un adaptador de CA.

◇ OTROS

- ANTENA FLEXIBLE **FA-S55V**

Del mismo tipo suministrado con el transceptor.

- ABRAZADERA DE MONTAJE **MB-24**

Tipo sujetador para montar el transceptor en un vehículo.

- ABRAZADERA DE MONTAJE **MB-25**

Tipo de pared para montar en una pared o muro.

IMPORTANT

LIRE attentivement et entièrement **TOUTES LES INSTRUCTIONS** avant d'utiliser cet émetteur-récepteur.

CONSERVER CE MANUEL D'UTILISATION — Ce manuel contient des instructions importantes relatives à la sécurité et au fonctionnement pour le IC-GM1500 et le IC-GM1500E.

AVERTISSEMENTS

S'ASSURER que le bloc d'accumulateurs est fixé de façon sûre à l'é-metteur-récepteur qu'il soit sec avant installation. Si l'intérieur de cet appareil est exposé à l'eau, il en résultera un grave endommagement pour l'émetteur-récepteur.

MAINTENIR l'émetteur-récepteur éloigné d'au moins 1 m du compas de l'embarcation et **EVITER** de l'exposer à des rayons solaires directs pendant de longues périodes, et de l'utiliser dans des zones où la température est inférieure à -20°C ou supérieure à 60°C.

ATTENTION ! Le IC-GM1500E n'est étanche à l'eau qu'à une profondeur de 1 m seulement. De plus grandes profondeurs risquent de l'endommager.

Après une exposition à de l'eau de mer, nettoyer entièrement l'é-metteur-récepteur avec de l'eau douce pour éviter une corrosion.

TABLE DES MATIERES

IMPORTANT	i
AVERTISSEMENTS	i
TABLE DES MATIERES	i
1 REGLES D'UTILISATION	1
2 DESCRIPTION DES FACES	2-3
■ Commutateurs et commandes	2
■ Affichage des fonctions	3
3 ACCESSOIRES ET CHARGE	4-6
■ Accessoires	4
■ Avertissements	5
■ Avertissements pour la batterie CM-176	5
■ Dépose du bloc d'accus	5
■ Charge de la batterie	6
■ Notes pour charger la batterie	6
4 FONCTIONNEMENT	7-8
■ Sélection d'un canal	7
■ Réception et émission	8
■ Fonction de verrouillage	8
■ Eclairage de fond de l'affichage des fonctions	8
5 DONNEES TECHNIQUES ET OPTIONS	9
■ Données techniques	9
■ Options	9

● PRIORITES

- 1) Prendre connaissance de toutes les règles et réglementations relatives aux priorités et en conserver une copie à jour à proximité. Les appels de priorité et de détresse ont priorité sur tous les autres.
- 2) Il est nécessaire de surveiller le canal 16 lorsque l'on n'utilise pas un autre canal.
- 3) Les appels de détresse faux ou frauduleux sont interdits par la loi.

● CONFIDENTIALITE

- 1) Les informations captées mais adressées à un autre destinataire ne peuvent en aucun cas être utilisées légalement.
- 2) Il est interdit d'utiliser un langage indécent ou grossier.

● LICENCES RADIO

(1) Licence de statins de bord

Si votre bateau est équipé d'un émetteur-récepteur FM VHF, vous devez posséder une licence de station radio en vigueur pour pouvoir utiliser l'émetteur-récepteur. Il est illégal d'utiliser une station de board ne faisant pas l'objet d'une licence.

Renseignez-vous auprès de votre agent ou de l'agence FRANCE TELECOM concernée au sujet de la licence relative aux émetteurs radiotéléphoniques de bord. Cette licence comprend l'indicatif d'appel qui constitue l'identification de votre bateau pour les communications radio.

(2) Licence d'opérateur

La licence d'opérateur radio restreint constitue la licence détenue le plus souvent par les opérateurs radio de petits bâtiments lorsqu'une radio n'est pas nécessaire à des fins de sécurité.

La licence d'opérateur radio restreint doit être placée à proximité de l'émetteur-récepteur ou conservée par l'opérateur. L'émetteur-récepteur ne peut être utilisé que par un opérateur radio possédant une licence.

Des personnes non licenciées peuvent cependant effectuer des communications au moyen d'un émetteur-récepteur sous réserve que l'appel soit lancé, surveillé et terminé par un opérateur licencié qui doit également effectuer les inscriptions nécessaires sur le carnet de la station.

Il est généralement recommandé de disposer d'un exemplaire à jour des règles et réglementations gouvernementales en vigueur.

■ Commutateurs et commandes

COMMANDE DEVEILLE SILENCIEUSE [SQUELCH] (p. 8)

Permet de régler le seuil du silencieux.

SELECTEUR DE PUISSANCE DE TRANSMISSION [HI/LOW] (p. 8)

Sélectionne une puissance de sortie élevée ou faible, et active aussi la fonction secondaire d'autres commutateurs.

ALTERNAT [PTT]

(p. 8)

Appuyer et maintenir enfoncée pour transmettre; relâcher pour recevoir.

TOUCHE CANAL 16 [16] (p. 7)

Sélectionne le canal 16.

TOUCHE [C] (p. 7)

Sélectionne le canal d'appel prioritaire. Tout en appuyant [HI/LOW], choisit le mode d'enregistrement du canal d'appel. (Non disponible dans certaines versions.)

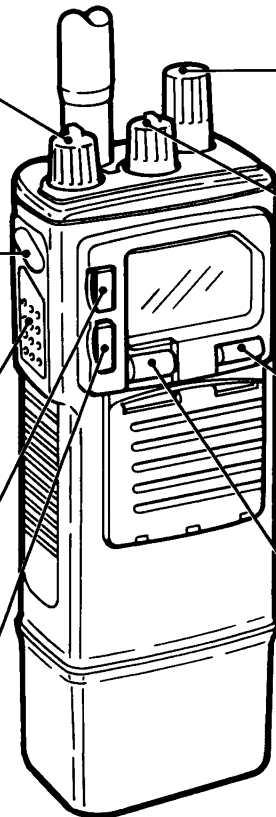

SELECTEUR DE CANAUX [CHANNEL] (pp. 7 ~ 8)

Sélectionne le canal à utiliser.

COMMANDE DE VOLUME [OFF/VOL] (p. 8)

Met l'appareil en marche, et règle le niveau sonore.

TOUCHE D'ECLAIRAGE [LIGHT LOCK] (p. 8)

Permet d'allumer et d'éteindre l'éclairage de l'affichage des fonctions. Tout en appuyant [HI/LOW], déclenche la fonction de verrouillage.

TOUCHE [DIAL] (p. 7)

Permet le choix d'un canal à l'aide du selecteur.

■ Affichage des fonctions

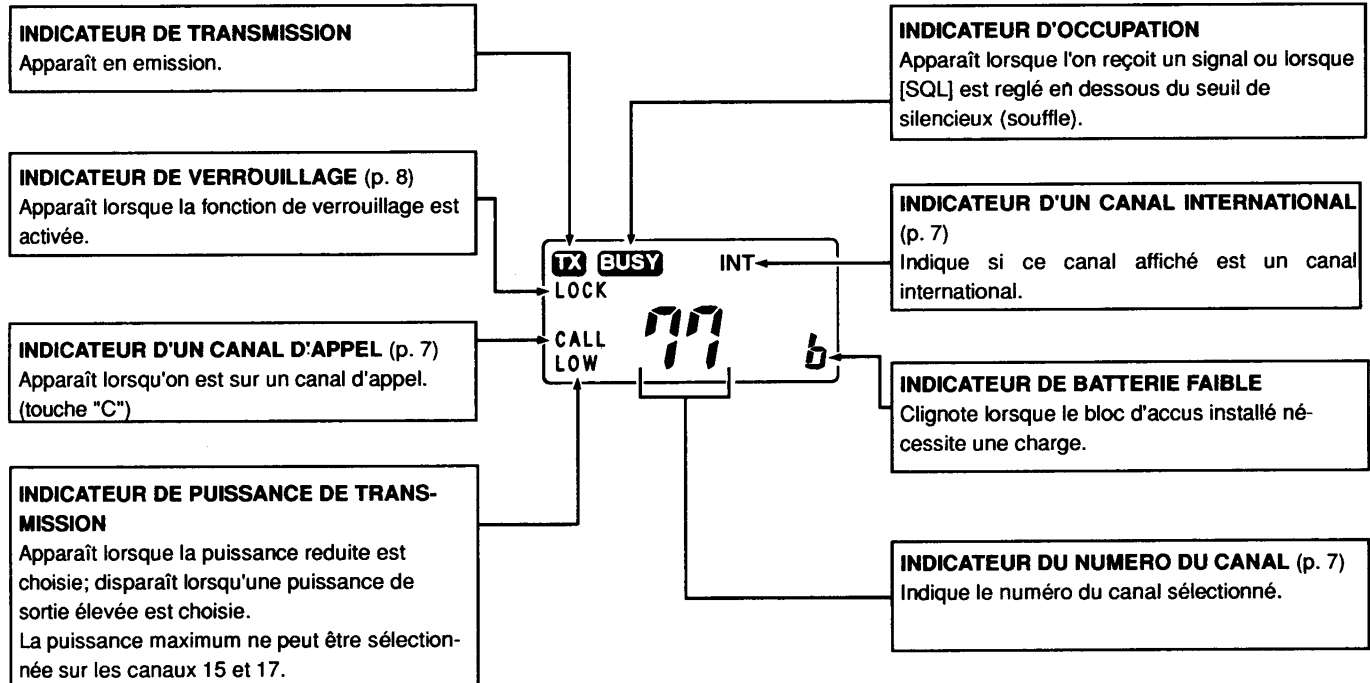

Accessoires

◆ Accessoires fournis

Avec le IC-GM1500:

- ① Bloc d'accus (CM-165)
- ② Antenne flexible (FA-S55V)
- ③ Chargeur de batterie*1
- ④ Adaptateur C.A.*1
- ⑤ Clip pour ceinture et vis
- ⑥ Courroie à main
- ⑦ Bloc de piles de rechange (CM-176)*2

*1 AD-49 + BM-95U ou
AD-53 + BM-111E selon la
version.

*2 CM-176 n'est fourni qu'
avec certaines versions.

◆ Antenne flexible

Insérer la base de l'antenne flexible dans le connecteur d'antenne; puis, tourner l'antenne flexible dans le sens des aiguilles d'une montre jusqu'à ce qu'elle soit fixée de façon sûre à l'émetteur-récepteur.

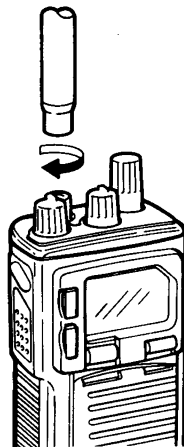

◆ Clip pour ceinture

Fixer le clip pour ceinture en utilisant les vis métalliques fournies. Permet le port à la ceinture.

AVERTISSEMENT:
N'utiliser que les vis fournies.

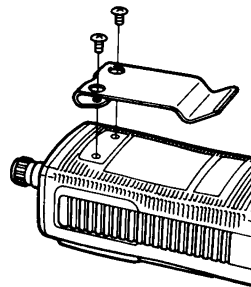

◆ Dragonne

Installer la dragonne au clip pour ceinture comme l'indique l'illustration ci-dessous. Facilite le transport.

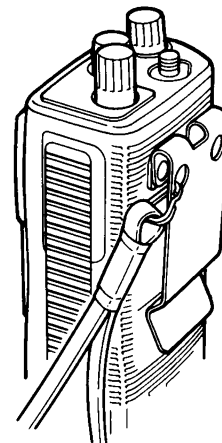

■ Avertissements

NE JAMAIS incinérer une batterie usagée. Le gaz de la batterie risque de provoquer une explosion.

NE JAMAIS immerger le bloc-batterie dans de l'eau. Si le bloc-batterie est mouillé, bien l'essuyer **AVANT** de l'installer dans l'émetteur-récepteur.

NE JAMAIS court-circuiter la batterie. Les éléments internes risquent d'être endommagés. De même, le courant pouvant circuler dans des objets métalliques se trouvant à proximité, prendre garde si l'on place les piles de la batterie dans un sac à main, etc.

■ Avertissements pour la pile CM-176

- CM-176 est une pile au lithium et, par conséquent, ne peut être chargée.
- La durée de conservation de la CM-176 est d'environ 5 ans. Une fois la date d'expiration passée et qui est indiquée au dos du bloc-pile, un bloc-pile neuf **devra** être acheté.
- Pour des raisons de sécurité, dès l'instant où la CM-176 est utilisée, une pile de réserve devra être achetée. Le bloc-pile original peut continuer à être utilisé pour des communications normales; **conserver** la pile de réserve pour des situations d'urgence.

■ Dépose du bloc de piles

La construction étanche à l'eau du IC-GM1500 n'est conservée que lorsque le bloc-batterie est correctement installé dans le corps de l'émetteur-récepteur.

Pour le retirer: utiliser une pièce de monnaie ou un tournevis à tête plate pour desserrer la vis inférieure. Puis, faire glisser le bloc-batterie hors de l'émetteur-récepteur.

Pour installer: inverser la procédure ci-dessus.

AVERTISSEMENT:

- Insérer délicatement le bloc-pile pour éviter d'endommager le haut-parleur. (effet de pompe)
- Pour s'assurer de l'étanchéité à l'eau, la vis inférieure devra être fixée de manière sûre à l'émetteur-récepteur.

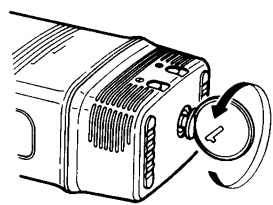

◇ Information sur le recyclage (pour CM-165; aux Etats-Unis seulement)



Le produit que vous avez acheté contient une batterie rechargeable. Cette batterie est une batterie recyclable. A la fin de sa longévité utile, selon divers états et lois locales, il peut être illégal de se débarrasser de cette batterie dans un cours d'eaux usées de la ville.

Vérifiez avec votre revendeur ou les fonctionnaires locaux s'occupant de déchets solides pour les détails concernant dans votre région les possibilités de recyclage ou une mise au rebut appropriée.

3 ACCESSOIRES ET CHARGE

■ Charge de la batterie (CM-165 seulement)

Charger la CM-165 seule ou lorsqu'elle est installée dans l'émetteur-récepteur, comme il est illustré ci-dessous.

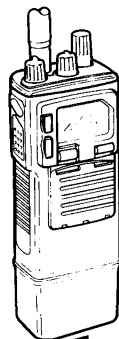

Le bloc batterie peut être chargé seul, si on le désire.

BM-95U ou
BM-111E



AD-49 ou AD-53 Durée de la charge: 14 heures

Adaptateur C.A. fournit avec BM-103.

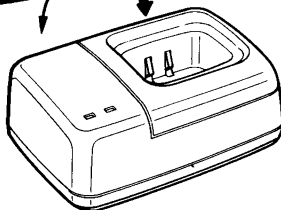

BM-103 (en option) Durée de la charge: 1 ~ 2 heures

Un CABLE ALLUME-CIGARE CM-1 optionnel est disponible pour utiliser les chargeurs de batteries avec une prise d'allume-cigare 12 V à la place d'une prise de courant C.A.

■ Notes sur la charge la batterie

- L'émetteur-récepteur doit être mis hors circuit lors de la charge d'un bloc-batterie installé dans l'appareil. Le fait de ne pas observer cette consigne peut endommager l'émetteur-récepteur.
- La charge risque de ne pas être satisfaisante sous un froid extrême (moins de 10°C; +50°F) ou dans une chaleur très élevée (plus de 40°C; +104°F).
- Lorsqu'une batterie chargée ne permet plus qu'une autonomie réduite, ou nulle, le remplacer par un neuf.
- Lorsque l'on charge dans des endroits instables, tel qu'à bord d'un bateau, utiliser les vis autotaraudeuses fournies, ou des écrous et des boulons, plus les garnitures intérieures pour stabiliser AD-49 ou AD-53 sur une surface plane et horizontale et pour empêcher que l'émetteur-récepteur ne sorte de AD-49 ou de AD-53.

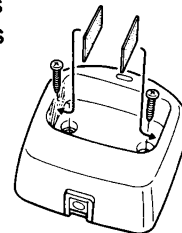

■ Sélection d'un canal

◇ Canal 16

Le canal 16 est un canal de détresse. Il est utilisé pour l'établissement d'un contact initial avec une autre station et pour des communications d'urgence. Pendant que vous êtes en état de veille, vous êtes prié de veiller le canal 16.

Appuyer



- Le canal 16 est automatiquement sélectionné lorsqu'on met l'appareil sous tension.

◇ Mode "dial"

Le mode "dial" vous permet de choisir l'un des 19 canaux internationaux disponibles pour des communications. Après l'établissement d'un contact initial sur le canal 16, utilisez un de ces canaux pour continuer la liaison.

Appuyer



- Tournez le sélecteur de canaux pour régler sur le canal désiré.
- Les canaux disponibles varient selon la version de l'appareil.

◇ Canal d'appel

Le canal d'appel est utilisé pour mémoriser le canal le plus fréquemment utilisé, pour un rappel rapide.

Appuyer sur



- Un numéro de canal d'appel implicite diffère selon la version de l'appareil.

◇ Programmation d'un canal d'appel*

- ① Choisissez le mode (touche [C]) canal d'appel.
- ② Tout en appuyant sur [HI/LOW], appuyez aussi sur [C].
 - L'indication du canal 16 clignote.
- ③ Tournez [CHANNEL] pour sélectionner le canal souhaité.
- ④ Tout en appuyant sur [HI/LOW], appuyez aussi sur [C] pour programmer le canal sélectionné.
 - Le clignotement s'arrête.



*La programmation d'un canal d'appel n'est pas disponible sur certaines versions d'émetteurs-récepteurs.

4 FONCTIONNEMENT

■ Réception et émission

AVERTISSEMENT: L'émission sans antenne risque d'endommager l'émetteur-récepteur.

- ① Tourner [VOL] dans le sens des aiguilles d'une montre pour mettre l'appareil sous tension.
- ② Tourner [SQL] à fond dans le sens inverse des aiguilles d'une montre.
- ③ Régler le volume à un niveau approprié en utilisant [VOL].
- ④ Tourner [SQL] dans le sens des aiguilles d'une montre jusqu'au point où le souffle disparaît.
- ⑤ Appuyer et maintenir enfoncé [PTT] pour émettre.
 - NE PAS tenir l'émetteur-récepteur trop près de la bouche ou parler à voix trop haute. Cela risquerait de déformer le signal.
 - Appuyer sur [HI/LOW] pour basculer entre une puissance élevée et faible, si on le désire.
- ⑥ Relâcher [PTT] pour écouter.

/// **NOTE:** Le appareil canal 16 est automatiquement sélectionné lorsqu'on met l'appareil en marche. Pour choisir un canal autre que le canal 16, appuyer sur [C] ou sur [DIAL], puis tourner [CHANNEL] pour sélectionner le canal désiré.

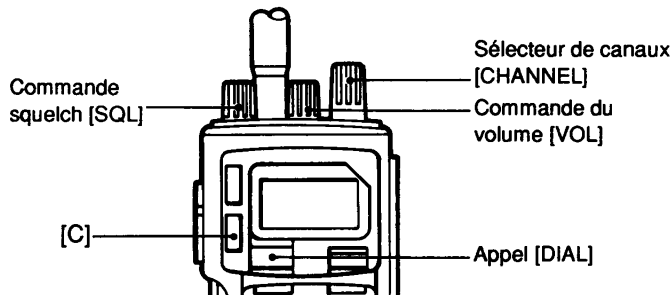

■ Fonction de verrouillage

Cette fonction verrouille électroniquement l'ensemble des touches et des commutateurs pour éviter des changements de fréquence accidentels, et l'accès à une fonction.

- ① Tout en appuyant sur [HI/LOW], appuyer aussi sur [LIGHT · LOCK].
 - Seuls [PTT], [HI/LOW] et [LIGHT] sont fonctionnels.
- ② Pour annuler la fonction, répéter l'étape ① ci-dessus.
 - "LOCK" (verrouillage) disparaît de l'affichage des fonctions.

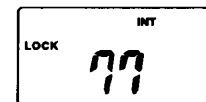

■ Eclairage de fond de l'affichage des fonctions

L'éclairage de fond se met automatiquement en marche et reste allumé pendant 5 secondes lorsque:

- n'importe quel commutateur ou touche est enfoncé
- [CHANNEL] est tourné
- un signal est reçu

Pour mettre l'éclairage de fond hors circuit avant que les 5 secondes se soient écoulées, appuyer sur [LIGHT].

■ Données techniques

Puissance de sortie	: Haute 2 W Basse 0,8 W
Sensibilité (20 dB SINAD)	: 0,35 μ V
Sensibilité veille silencieuse	: Moins que 0,3 μ V (au seuil)
Puissance de sortie audio	: 500 mW sous charge de 8 Ω
Consommation de courant (à 7,5 V)	: Emission forte 1,0 A max. Volume max. 500 mA max. Mode economie batterie 15mA
Stabilité de fréquence	: 0,0005% (-20°C à +60°C)
Température de fonctionnement:	: -20°C à +60°C; -4°F à +140°F
Dimensions (avec CM-165)	: 62 (L) x 165 (H) x 44 (P) mm 2,4 (L) x 6,5 (H) x 1,7 (P) pouces
Poids (avec CM-165)	: 515 g (18,2 onces)
Système de modulation	: Modulation de phase
Déviation de fréquence max.	: \pm 5,0 kHz

◇ LISTE DES CANAUX DISPONIBLES (varie selon la version)

Numéro du canal	Fréquence (MHz)	Numéro du canal	Fréquence (MHz)	Numéro du canal	Fréquence (MHz)
06	156.300	13	156.650	67	156.375
08	156.400	14	156.700	68	156.425
09	156.450	15*	156.750	69	156.475
10	156.500	16	156.800	71	156.575
11	156.550	17*	156.850	72	156.625
12	156.600			73	156.675
				74	156.725
				77	156.875

*Faible puissance seulement.

■ Options

◇ BLOCS-BATTERIES

- BLOC-BATTERIE AU NICKEL-CADMIUM **CM-165** (7,2 V/1200 mAh)
- BLOC-PILE AU LITHIUM **CM-176** (12 V/3600 mAh)

◇ CHARGEURS

- CHARGEUR DE BATTERIE **AD-49** + ADAPTATEUR C.A. **BM-95U**
Pour une charge régulière de blocs-batteries; possède une fonction de programmeur de 14 h.
- CHARGEUR DE BATTERIE **AD-53** + ADAPTATEUR C.A. **BM-111E**
Pour une charge régulière de blocs-batteries; possède une fonction de programmeur de 14 h, et le chargeur de batterie est résistant à l'eau.
- CHARGEUR PORTABLE **BM-103**
Utilisé pour une charge rapide de blocs-batteries. Un adaptateur secteur est monté avec le chargeur.
- CABLE D'ALLUME-CIGARETTES **CM-1**
Se raccorde à la prise allume-cigare d'un véhicule ou d'un bateau (12 V) pour être utilisé avec BM-103, AD-49 ou AD-53 à la place d'un adaptateur C.A.

◇ AUTRES

- ANTENNE FLEXIBLE **FA-S55V**
Même type que celle fournie avec l'émetteur-récepteur.
- SUPPORT DE MONTAGE **MB-24**
Pour installation de l'émetteur récepteur dans un véhicule.
- SUPPORT DE MONTAGE **MB-25**
Support mural.

WICHTIGE HINWEISE

Vor Betrieb des Transceivers sollten Sie **UNBEDINGT ALLE BEDIENUNGSANWEISUNGEN** sorgfältig und gründlich DURCHLESEN.

DIE VORLIEGENDE BEDIENUNGSANLEITUNG GUT AUFBEWAHREN - Die Bedienungsanleitung enthält wichtige Vorsichtsmaßregeln und Bedienungsanleitungen für die Geräte IC-GM1500E.

VORSICHTSMASSREGELN

ACHTUNG. Der Akkupack muß sicher am Transceiver befestigt sein und sich vor Befestigung in trockenem Zustand befinden. Das Innere des Transceivers darf in keinem Fall in Berührung mit Wasser kommen, da dies zu ernststen Beschädigungen des Transceivers führen würde.

Den Transceiver zumindest 1 m vom Schiffskompaß **FERNHALTEN. VERMEIDEN**, daß der Transceiver über längere Zeit direkter Sonneneinstrahlung ausgesetzt oder an Orten mit Temperaturen unter -20°C, b.z.w. über +60°C betrieben wird.

VORSICHT! Der IC-GM1500/E ist nur bis zu einer Tiefe von 1 m wasserdicht. Bei größeren Tiefen können Schäden hervorgerufen werden.

Nach Berührung mit Salzwasser ist der Transceiver gründlich mit Süßwasser zu reinigen, um Korrosionsbildung zu vermeiden.

INHALTSVERZEICHNIS

WICHTIGE HINWEISE	i
VORSICHTSMASSREGELN	i
INHALTSVERZEICHNIS	i

1 BEDIENUNGSRICHTLINIEN	1
2 BESCHREIBUNG DER BEDIENELEMENTE	2-3
■ Schalter und Regler	2
■ Funktionsdisplay	3
3 ZUBEHÖR UND AUFLADEN	4-6
■ Zubehör	4
■ Vorsichtsmaßregeln	5
■ Vorsichtsmaßregeln für CM-176	5
■ Ausbau des Akkupacks	5
■ Laden der Akkus	6
■ Hinweise zum Aufladen	6
4 BETRIEB	7-8
■ Kanalwahl	7
■ Empfangen und Senden.....	8
■ Sperrfunktion	8
■ Hintergrundbeleuchtung des Funktions-displays	8
5 TECHNISCHE DATEN UND SONDERZUBEHÖR	9
■ Technische Daten	9
■ Sonderzubehör	9

● PRIORITÄTEN

- 1) Bitte lesen Sie alle Prioritäten betreffenden Richtlinien und Vorschriften. Von diesen ist eine auf den neuesten Stand gebrachte Ausgabe bereitzuhalten. Sicherheits- und Notrufe haben über alle anderen Rufe Priorität.
- 2) Wenn kein anderer Kanal benutzt wird, ist Kanal 16 zu überwachen.
- 3) Falsche oder mit betrügerischer Absicht ausgesandte Notrufe sind gesetzlich verboten.

● VERHALTENSKODEX

- 1) Zufällig mitgehörte, aber nicht für Sie bestimmte Informationen können gesetzlich in keinerlei Weise verwendet werden.
- 2) Anstößiger Sprachausdruck oder Vulgärsprache sind nicht gestattet.

● GENEHMIGUNGEN

(1) GENEHMIGUNG FÜR SCHIFFSFUNKANLAGEN

Sollte Ihr Seefahrzeug mit einem VHF FM Transceiver ausgestattet sein, so müssen Sie vor Benutzung des Transceivers über eine gültige Funkanlagengenehmigung verfügen. Der Betrieb von Schiffsfunkanlagen ohne Genehmigung ist gesetzlich nicht gestattet.

Bitte ersuchen Sie durch Ihren Händler oder die zuständige Amtsbehörde um eine Genehmigung für Schiffs-Funktelefone. In dieser Genehmigung ist das Rufzeichen enthalten, das die Identifizierung Ihres Schiffes für Funkzwecke darstellt.

(2) FUNKGENEHMIGUNG

Bei der Beschränkten Funkgenehmigung für Funksprechgeräte handelt es sich um die üblichste Genehmigung für Funkanlagenbetreiber auf kleineren Seefahrzeugen, wenn eine Funkanlage nicht aus Sicherheitsgründen notwendig ist. Diese Genehmigung kann normalerweise per Post bezogen werden.

Die Beschränkte Funkgenehmigung für Funksprechgeräte ist nahe dem Transceiver oder von der bedienenden Person aufzubewahren. Die Bedienung eines Transceivers bedarf der entsprechenden Genehmigung.

Ungeachtet dessen dürfen Transceiver-Gespräche auch durch Personen ohne Genehmigung ausgeführt werden, insofern eine hierzu befugte Person, das heißt mit Genehmigung, das Gespräch beginnt, überwacht und beendet und die notwendigen Eintragungen in das Schiffstagebuch vornimmt.

Im allgemeinen ist ein dem neuesten Stand entsprechendes Exemplar der betreffenden Vorschriften und Richtlinien aufzubewahren.

■ Schalter und regler

SQUELCH-REGLER [SQL] (SEITE 8)
Einstellung der Squelch-Schwelle für NF-Rauschsperrung.

AUSGANGSLEISTUNGS-UMSCHALTEN [HI/LOW] (SEITE 8)
Umschalten zwischen hoher und niedriger Ausgangsleistung. Ruft auch die Zweitfunktionen anderer Umschalter auf.

SENDE/EMPFANGS-UMSCHALTER [PTT] (SEITE 8)
Für Sendebetrieb Umschalter gedrückt halten. Empfangsbetrieb bei Loslassen des Schalters.

UMSCHALTER FÜR KANAL 16 [16] (SEITE 7)
Schaltet auf Kanal-16-Betrieb um.

RUFKANAL-SCHALTER [C] (Seite 7)
Schaltet auf Rufkanal-Betrieb. Bei Gedrückthalten von [HI/LOW] wird der Rufkanal-Eingabebetrieb aufgerufen. (Bei einigen Versionen nicht vorgesehen.)

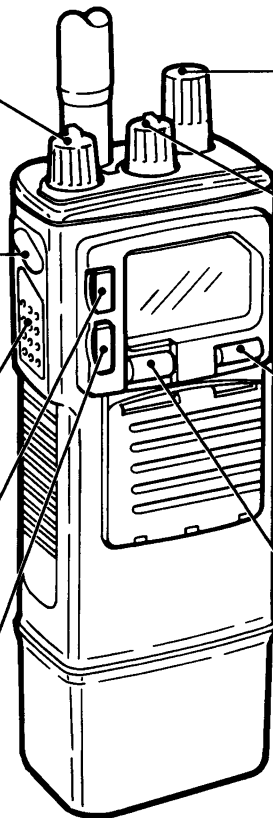

KANALWÄHLER [CHANNEL] (SEITE 7-8)
Festlegung eines Betriebskanals bei Abstimm-Betrieb.

LAUTSTÄRKEREGLER [OFF/VOL] (SEITE 8)
Ein- und Ausschalten der Stromversorgung, sowie Lautstärkeregelung.

BELEUCHTUNGSTASTE [LIGHT/LOCK] (SEITE 8)
Ein- und Ausschalten der Display-Beleuchtung. Bei gleichzeitigem Gedrückthalten von [HI/LOW] wird die Sperrfunktion ein- und ausgeschaltet.

WAHLBETRIEBS-SCHALTER [DIAL] (SEITE 7)
Schaltet auf Wahlbetrieb.

■ Funktionsdisplay

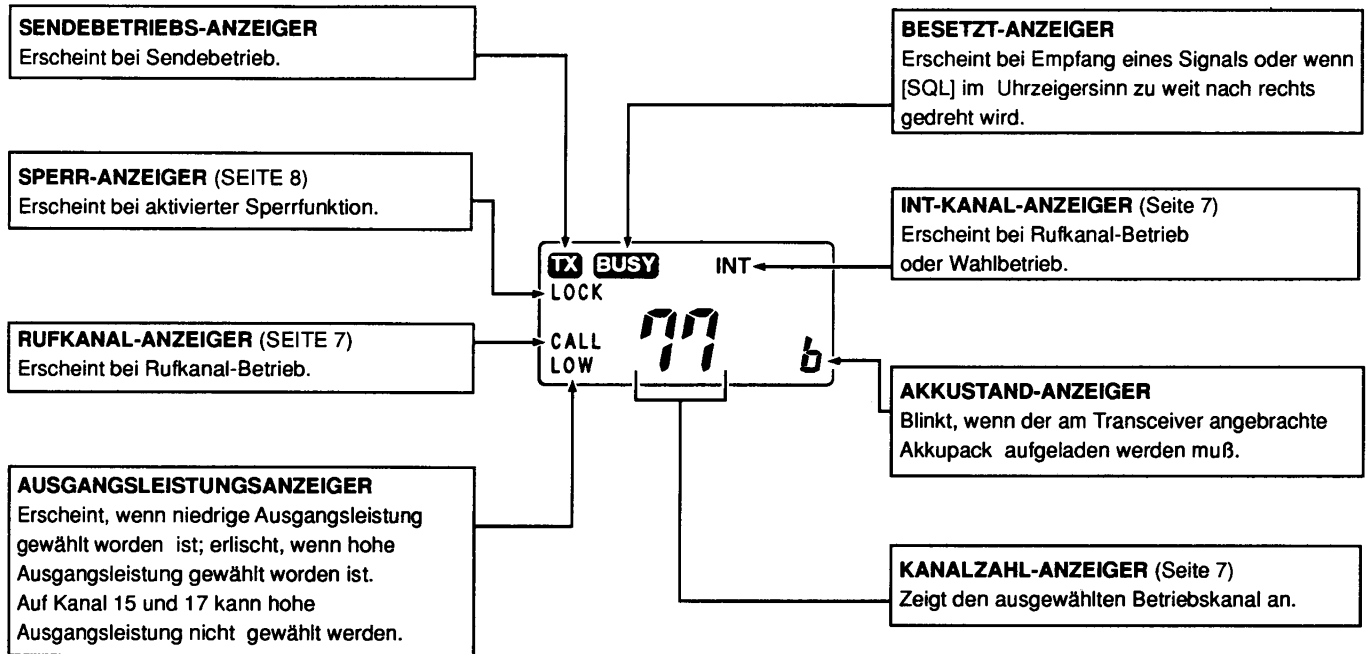

Zubehör

◆ Mitgeliefertes Zubehör

Folgendes Zubehör wird mit dem **IC-GM1500E** geliefert:

- ① Akkupack (CM-165)
- ② Flexible Antenne (FA-S55V)
- ③ Akku-Ladegerät*1
- ④ Netzteil*1
- ⑤ Gürtel-Clip und Schrauben
- ⑥ Handschlaufe
- ⑦ Ersatz - Akkupack (CM-176)*2

*1 AD-49 + BM-95U oder AD-53 + BM-111E versionsabhängig.

*2 CM-176 nur bei einigen Versionen mitgeliefert.

◆ Flexible Antenne

Den Sockel der flexiblen Antenne in den Antennenanschluß stecken; dann die flexible Antenne solange im Uhrzeigersinn drehen, bis sie fest mit dem Transceiver verbunden ist.

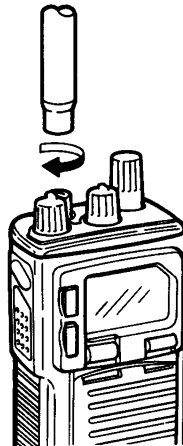

◆ Gürtel-Clip

Den Gürtel-Clip mit den beiliegenden Metallschrauben befestigen. Läßt sich einfach am Gürtel befestigen.

/// **ACHTUNG:** Ausschließlich mitgelieferte Schrauben verwenden.

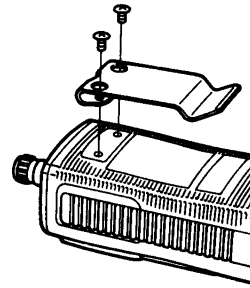

◆ Handschlaufe

Handschlaufe gemäß Zeichnung am Gürtel-Clip befestigen. Erleichtert das Tragen.

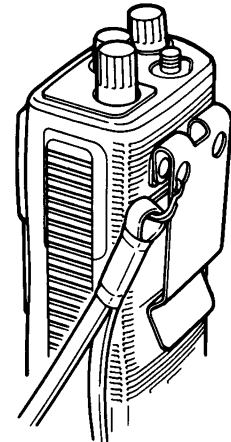

■ Vorsichtsmassregeln

NIE verbrauchte Akkupacks verbrennen. Enthaltenes Gas könnte eine Explosion verursachen.

NIE den Akkupack in Wasser eintauchen. Sollte der Akkupack naß werden, trocken wischen, **BEVOR** er in den Transceiver eingesetzt wird.

NIE Kontakte des Akkupacks kurzschließen, da dies zur Zerstörung von Komponenten führen könnte. Auch können in der Nähe befindliche Metallgegenstände unter Strom gesetzt werden, so daß Vorsicht geboten ist, wenn Akkupacks z.B. in Handtaschen transportiert werden.

■ Vorsichtsmassregeln für CM-176

- Bei der CM-176 handelt es sich um eine Lithium-Akkubatterie; sie kann daher nicht nachgeladen werden.
- Die Lagerzeit der CM-176 beträgt ca. 5 Jahre. Bei Ablauf des Verfallsdatums auf der Rückseite des Akkupacks muß unbedingt ein neuer Akkupack gekauft werden.
- Ist die CM-176 verbraucht, so sollte aus Sicherheitsgründen ein Ersatzpack gekauft werden. Der Original-Akkupack kann auch weiterhin für normalen Funkverkehr verwendet werden. Der Reserve-Akkupack ist für Notsituationen aufzubewahren.

■ Ausbau des Akkupacks

Die wasserdichte Bauweise des IC-GM1500 ist nur dann gewährleistet, wenn der Akkupack sicher am Transceiver-Gehäuse befestigt ist.

Ausbau: untere Schraube mit Münze oder flachem Schraubenzieher lösen, dann Akkupack vom Transceiver abziehen.

Einbau: wie oben, nur umgekehrte Reihenfolge.

/// ACHTUNG:

- Akkupack vorsichtig einbauen, um Beschädigung des Lautsprechers zu vermeiden.
- Um Wasserdichtheit zu gewährleisten, ist die untere Schraube fest anzuziehen.

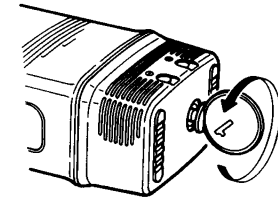

3 ZUBEHÖR UND AUFLADEN

■ Laden der akkus (nur bei CM-165)

CM-165 einzeln oder mit Transceiver aufladen - siehe Zeichnung.

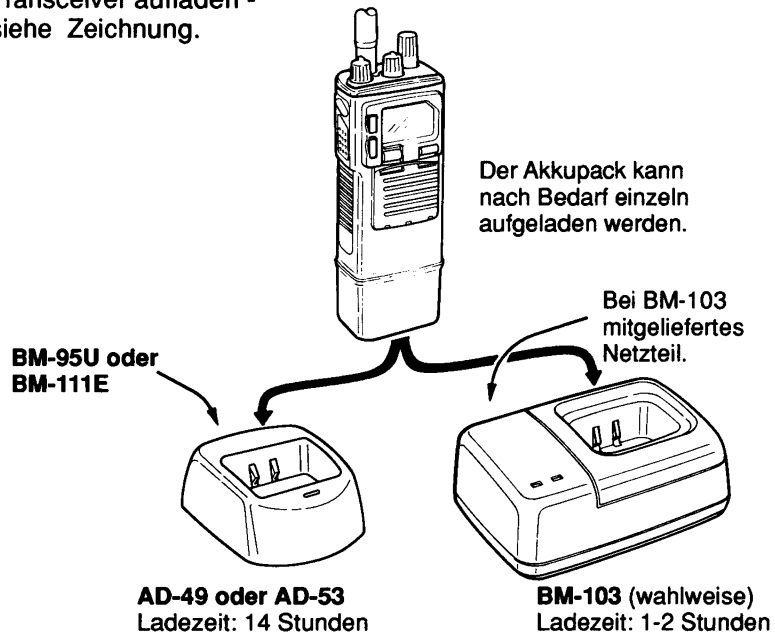

■ Zusätzlich ist ein CM-1 Zigarettenanzünder-Anschlußkabel erhältlich, mittels dem Akkuladegeräte an eine 12-V-Zigarettenanzünderbuchse angeschlossen werden können.

■ Hinweise zum Aufladen

- Bei Aufladeneinesam Transceiver angebrachten Akkupacks ist der Transceiver **AUSZUSCHALTEN**. Andernfalls kann der Transceiver beschädigt werden.
- Wirksames Aufladen bei extremer Kälte (unter 10°C) bzw. extremer Hitze (über +40°C) ist unter Umständen nicht gewährleistet.
- Kann der Akkupack seine Ladung nicht oder nur in geringem Maße aufrechterhalten, sollte ein neuer Akkupack gekauft werden.
- Bei Laden an instabilen Orten wie Schiffen, beiliegende selbstbohrende Schrauben, bzw. Schrauben und Mutter sowie die Einlageplättchen benutzen, um die AD-49 oder AD-53 an einer festen, flachen Oberfläche fest anzubringen und somit zu verhindern, daß der Transceiver aus der AD-49 oder der AD-53 herauspringt.

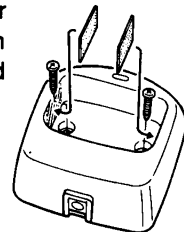

■ Kanalwahl

◇ Kanal-16-Betrieb

Kanal 16 ist der Notrufkanal. Über ihn wird der erste Kontakt mit einer anderen Funkanlage hergestellt und Notkommunikation geführt. Bei Stand-By-Betrieb ist Kanal 16 zu überwachen.

Drücken



- Kanal-16-Betrieb ist bei Einschalten des Geräts automatisch aktiviert.

◇ Der Wahlbetrieb ermöglicht die

Auswahl einer der 19 verfügbaren internationalen Funkverkehrs-Kanälen. Nach Herstellung des ersten Kontaktes auf Kanal 16, Kanal für Weiterführung der Verständigung mittels Wahlbetrieb auswählen.

Drücken



- Kanalwähler drehen, um gewünschten Kanal auszuwählen.
- Verfügbare Kanäle variieren je nach Version.

◇ Rufkanal-Betrieb

Der Rufkanal dient der Speicherung des meistbenutzten Kanals für schnellen Aufruf.

Drücken



- Voreingestellte Rufkanalnummer je nach Version unterschiedlich.

◇ Rufkanalspeicherung *

① Rufkanal-Betrieb wählen.

② [HI/LOW] gedrückt halten und [C] drücken.

- Kanal-16-Anzeiger blinkt



③ [CHANNEL] drehen und gewünschten Kanal auswählen.



④ [HI/LOW] gedrückt halten und [C] drücken, um gewählten Kanal zu speichern.

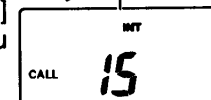

- Blinken hört auf.

- * Rufkanalspeicherung bei einigen Transceiver-Modellen nicht verfügbar.

4 BETRIEB

■ Empfangen und Senden

ACHTUNG: Senden ohne Antenne kann zur Beschädigung des Transceivers führen.

- ① [VOL] im Uhrzeigersinn drehen, um Gerät EINZUSCHALTEN.
- ② [SQL] gegen den Uhrzeigersinn voll aufdrehen.
- ③ Mit [VOL] Lautstärke auf angemessenen Pegel stellen.
- ④ [SQL] im Uhrzeigersinn drehen, bis Rauschpegel-Stummabstimmung gerade erreicht ist.
- ⑤ [PTT] zum Sprechen gedrückt halten.
 - Transceiver NICHT zu nahe an den Mund halten, bzw. nicht zu laut sprechen, da dies das Signal verzerren könnte.
 - [HI/LOW] drücken, um wahlweise zwischen hoher und niedriger Leistung zu wählen.
- ⑥ [PTT] zum Hören loslassen.

BEMERKUNG: bei Einschalten befindet sich das Gerät automatisch im Kanal-16 Betrieb. Um einen anderen Kanal als Kanal 16 zu wählen, [C] oder [DIAL] drücken, dann [CHANNEL] drehen, um gewünschten Kanal einzustellen. (Siehe Seite 7)

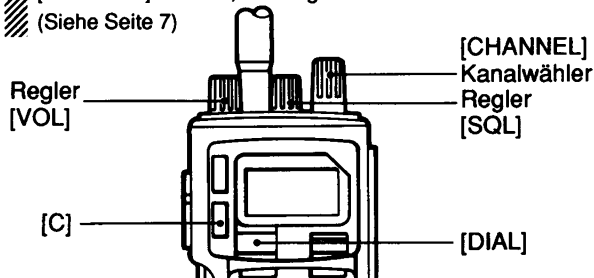

■ Sperrfunktion

Diese Funktion sperrt elektronisch alle Tasten und Umschalter, um unbeabsichtigte Frequenzänderungen und Zugang zu bestimmten Funktionen zu verhindern.

- ① Bei gleichzeitigem Gedrückthalten von [HI/LOW], [LIGHT LOCK].
 - Nun sind nur [PTT], [HI/LOW] und [LIGHT] funktionsfähig.
- ② Um die Funktion aufzuheben obigen Schritt ① wiederholen.
 - "LOCK" erlischt auf dem Funktions-Display.

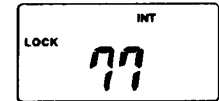

■ Hintergrundbeleuchtung des Funktionsdisplays

Die Hintergrundbeleuchtung schaltet sich automatisch AN und bleibt für 5 Sekunden AN, wenn:

- ein Umschalter gedrückt wird
- [CHANNEL] gedreht wird
- ein Signal empfangen wird

Um die Hintergrundbeleuchtung vor Ablauf dieser 5 Sekunden Auszuschalten, [LIGHT] drücken.

■ Technische Daten

Ausgangsleistung	:	Hoch 2 W; Niedrig 0,8 W
Empfindlichkeit (20 dB SINAD)	:	0,35 μ V
Rauschsperr-Empfindlichkeit	:	unter 0,3 μ V (Schwellenwert)
NF-Ausgangsleistung	:	500 mW bei einer Last von 8 Ω
Stromverbrauch	:	Hohe Sendeleistung
(bei 7,5 V)	:	1,0 A max. max. Lautstärke 500 mA max. bei Stromsparfunktion normal 15 mA
Frequenzkonstanz	:	0,0005 % (-20°C bis +60°C)
Anwendungstemperaturbereich	:	-20°C bis +60°C
Abmessungen (mit CM-165)	:	62 (B) x 165 (H) x 44 (D) mm
Gewicht (mit CM-165)	:	515 g
Modulation	:	variable Reaktanz- Phasenmodulation
Max. Frequenzhub	:	\pm 5,0 kHz

◇ LISTE VERFÜGBARER KANÄLE (variiert je nach Modell)

Kanalnummer	Frequenz (Mhz)	Kanalnummer	Frequenz (Mhz)	Kanalnummer	Frequenz (Mhz)
06	156.300	13	156.650	67	156.375
08	156.400	14	156.700	68	156.425
09	156.450	15*	156.750	69	156.475
10	156.500	16	156.800	71	156.575
11	156.550	17*	156.850	72	156.625
12	156.600			73	156.675
				74	156.725
				77	156.875

*nur bei niedriger Leistung.

■ Sonderzubehör

◇ AKKUPACKS

- **CM-165** Ni-Cd AKKUPACK (7,2 V/1200 mAh)
- **CM-176** LITHIUM-AKKUPACK (12 V/3600 mAh)

◇ LADEGERÄTE

- **AD-49** AKKULADEGERÄT + **BM-95U** NETZTEIL
Für normales Laden von Akkupacks; verfügt über 14-Stunden-Timer-Funktion.
- **AD-53** AKKULADEGERÄT + **BM-111E** NETZTEIL
Für normales Laden von Akkupacks; verfügt über 14-Stunden-Timer-Funktion.
Ladegerät ist wasserfest.
- **BM-103** TISCHLADEGERÄT
Für schnelles Laden von Akkupacks. Das Ladegerät wird mit einem Netzteil geliefert.
- **CM-1** ZIGARETTENANZÜNDER-KABEL
Für Anschluß von BM-103, AD-49 oder AD-53 an Schiffs- oder Fahrzeug-Zigarettenanzünder-Buchsen anstelle von Netzteilen.

◇ ANDERE

- **FA-S55V** FLEXIBLE ANTENNE
Gleiche Antennenart wie die mit dem Transceiver gelieferte.
- **MB-24** ANBRINGUNGSKLAMMER
Hängeklammer für Anbringung des Transceivers in Fahrzeugen.
- **MB-25** ANBRINGUNGSKLAMMER
Wandhalter für Anbringung an Wand oder Kabinendecke.

IMPORTANTE

LEGGERE TUTTE LE ISTRUZIONI con molta attenzione e fino in fondo prima dell'uso del ricetrasmittitore.

CONSERVARE QUESTO MANUALE DI ISTRUZIONI: contiene istruzioni importanti per la sicurezza e il funzionamento dei modelli IC-GM1500E.

PRECAUZIONI

ACCERTARSI che il pacco batterie sia saldamente installato al ricetrasmittitore e che sia asciutto prima dell'istallazione. Esporre l'interno del ricetrasmittitore all'acqua provoca gravi danni.

TENERE il ricetrasmittitore ad almeno 1 metro di distanza dalla bussola della barca. **EVITARE** di esporlo a lungo alla luce diretta del sole, e di usarlo in luoghi ove la temperatura sia inferiore a -20°C o superiore a +60°C.

ATTENZIONE! Lo IC-GM1500E è impermeabile solo sino a 1 metro di profondità. Maggiori profondità possono danneggiarlo.

Dopo il contatto con acqua marina, pulire il ricetrasmittitore con acqua fresca per evitare la corrosione.

INDICE

IMPORTANTE	i
PRECAUZIONI	i
INDICE	i
1 NORME PER L'USO	1
2 DESCRIZIONE DEI PANNELLI	2-3
■ Tasti e controlli	2
■ Display delle funzioni	3
3 ACCESSORI E RICARICA	4-6
■ Accessori	4
■ Precauzioni	5
■ Precauzioni per la CM-176	5
■ Rimozione del pacco batteria	5
■ Ricarica della batteria	6
■ Note sulla ricarica	6
4 FUNZIONAMENTO	7-8
■ Selezione di un canale	7
■ Ricezione e trasmissione	8
■ Funzione blocco	8
■ Funzione illuminazione del display	8
5 DATI TECNICI E UNITA' OPZIONALI	9
■ Dati tecnici	9
■ Unità opzionali	9

● PRECEDENZE

- 1) Leggere tutte le norme riguardanti le precedenza e tenerne una copia aggiornata a portata di mano. Le chiamate di emergenza hanno la precedenza su tutte le altre.
- 2) Quando non si usa un altro canale, è obbligatorio mantenere il collegamento sul canale 16.
- 3) Le chiamate di emergenza false o fraudolente sono vietate per legge.

● PRIVACY

- 1) Informazioni non dirette a voi ma casualmente ascoltate non possono essere legalmente sfruttate a proprio vantaggio.
- 2) E' vietato il linguaggio indecente o profano.

● LICENZE RADIO

(1) LICENZA PER STAZIONE RADIO SU IMBARCAZIONE

Se la vostra imbarcazione è fornita di un ricetrasmittitore VHF FM, prima di usarlo è necessario essere in possesso di una licenza per stazione radio su imbarcazione. Utilizzare una stazione radio su imbarcazione senza licenza è illegale.

Per ottenere una licenza di radiotelefono per imbarcazione rivolgersi al proprio rivenditore o all'ufficio governativo appropriato. La licenza comprende il segnale di chiamata, consistente nell'identificazione della propria imbarcazione a fini radio.

(2) LICENZA DI OPERATORE

Il Permesso Limitato di Operatore Radiotelefono è la licenza che gli operatori radio di piccole imbarcazioni ottengono più frequentemente quando la radio non è richiesta per motivi di sicurezza. Questo permesso può essere solitamente ottenuto per posta.

Il Permesso Limitato di Operatore Radiotelefono deve essere esposto accanto al ricetrasmittitore, o deve essere tenuto con sé dall'operatore. Soltanto un operatore radio in possesso di questo permesso può utilizzare un ricetrasmittitore.

Chi non è in possesso di licenza può comunque parlare con un ricetrasmittitore, purché un operatore in possesso di licenza avvii, sorvegli e ponga termine alla chiamata, e compia tutti i collegamenti necessari.

E' solitamente obbligatorio avere con sé una copia aggiornata delle leggi e delle norme governative relative all'uso dei ricetrasmittitori.

■ Tasti e controlli

CONTROLLO SILENZIAMENTO [SQL]

(p. 8)

Controlla il punto di soglia del silenziamento audio.

TASTO TRASMISSIONE [HI/LOW] (p. 8)

Seleziona la potenza di uscita alta o bassa.

Rende inoltre attiva la funzione secondaria di altri tasti.

TASTO PTT [PTT] (p. 8)

Tenerlo premuto per trasmettere; rilasciarlo per ricevere.

TASTO CANALE 16 [16] (p. 7)

Seleziona il modo Canale 16.

TASTO CHIAMATA [C] (p. 7)

Seleziona il modo Canale di Chiamata. Mentre si tiene premuto [HI/LOW], seleziona il modo Scrittura del Canale di Chiamata. (Non disponibile in alcune versioni.)

SELETTORE CANALE [CHANNEL]

(pp. 7-8)

Seleziona un canale di uso mentre si è in modo in Linea

CONTROLLO VOLUME [OFF/VOL]

(p. 8)

Per l'accensione, lo spegnimento, e la regolazione del livello audio del ricetrasmittitore.

TASTO ILLUMINAZIONE [LIGHT. LOCK]

(p. 8)

Per l'accensione e lo spegnimento della luce del display delle funzioni. Mentre si tiene premuto [HI/LOW], seleziona la funzione di blocco su ON o su OFF.

TASTO "IN LINEA" [DIAL] (p. 7)

Seleziona il modo in Linea

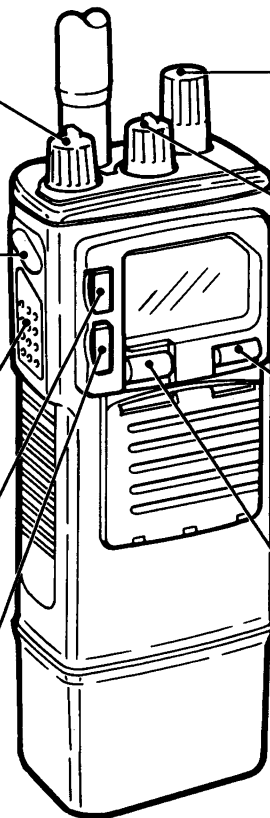

■ Display delle funzioni

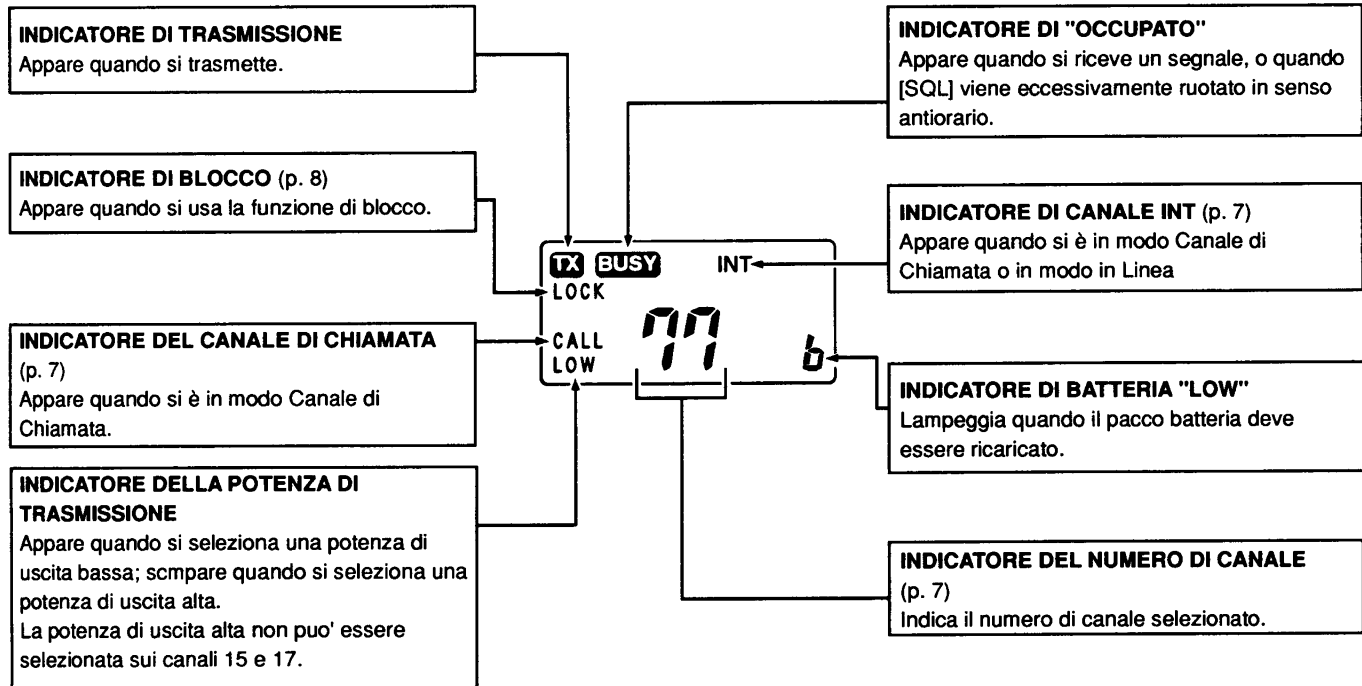

Accessori

◇ Accessori in dotazione

I seguenti accessori sono forniti con lo **IC-GM1500E**:

- ① Pacco batteria (CM-165)
- ② Antenna flessibile
- ③ Accumulatore *1
- ④ Adattatore AC *1
- ⑤ Fermaglio per cintura e viti
- ⑥ Cinghia per trasporto
- ⑦ Pacco batteria di ricambio (CM-176) *2

*1 AD-49 + BM-95U oppure AD-53 + BM-111E a seconda della versione.

*2 La CM-176 viene fornita solo con alcune versioni.

◇ Antenna flessibile

Inserire la base dell' antenna nel connettore d' antenna, quindi ruotare l' antenna in senso orario collegandola saldamente al ricetrasmittitore.

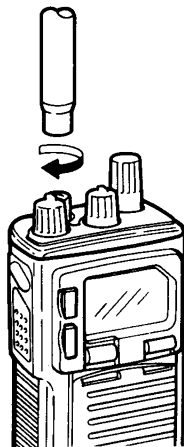

◇ Fermaglio per cintura

Collegare il fermaglio da cintura al rice trasmettitore con le viti metalliche in dotazione. Per portare comodamente il rice trasmettitore alla propria cintura.

/// **ATTENZIONE!** Usare solo le viti fornite in dotazione.

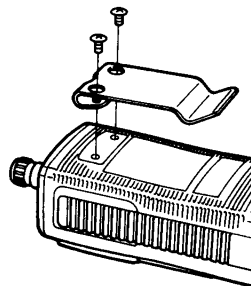

◇ Cinghia da trasporto

Installare la cinghia da trasporto come mostrato in figura. Per il trasporto facile del rice trasmettitore.

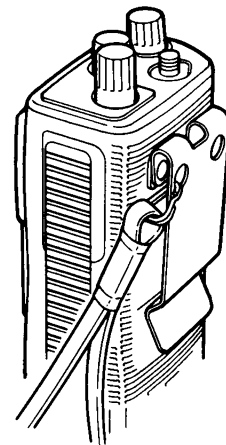

■ Precauzioni

MAI gettare nel fuoco i pacchi batteria. Il gas interno può provocare esplosioni.

MAI immergere nell'acqua il pacco batteria. Se il pacco batteria dovesse bagnarsi, asciugarlo immediatamente PRIMA di installarlo nel ricetrasmittitore.

MAI cortocircuitare i morsetti. I componenti interni possono danneggiarsi. Inoltre, la corrente può scorrere in oggetti metallici vicini. Fare dunque attenzione quando si ripongono i pacchi batteria in borse, etc.

■ Precauzioni per la CM-176

- La CM-176 è una batteria al litio, quindi non può essere ricaricata.
- La durata di vita della CM-176 è circa 5 anni. Una volta superata la data di scadenza indicata nel retro del pacco batteria, è necessario acquistarne uno nuovo.
- Per motivi di sicurezza, una volta usata la CM-176 è consigliabile acquistarne anche una di ricambio. Il pacco batteria originale può continuare ad essere usato per le comunicazioni regolari. Conservare quello di ricambio per le situazioni di emergenza.

■ Rimozione del pacco batteria

L'impermeabilità dello IC-GM1500 si mantiene solo se il pacco batteria è saldamente installato nel corpo del ricetrasmittitore.

Per la rimozione: servirsi di una moneta o di un cacciavite per allentare la vite sul fondo, quindi far scivolare il pacco batteria nel ricetrasmittitore.

Per l'installazione: Invertire il procedimento descritto sopra.

ATTENZIONE:

- Installare il pacco batteria con delicatezza onde evitare danni allo speaker.
- Per assicurare l'impermeabilità, la vite sul fondo deve essere saldamente avvitata al ricetrasmittitore.

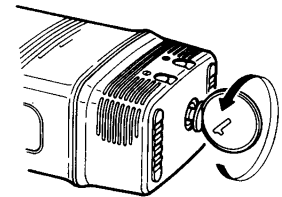

■ Ricarica della batteria (solo CM-165)

Caricare la CM-165 da sola o collegata al ricetrasmittitore, come indicato in figura.

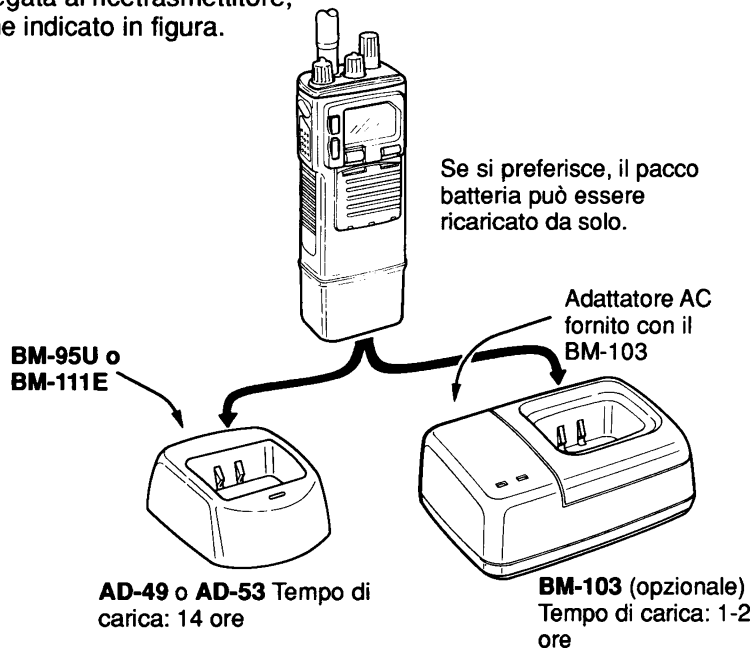

■ UAI posto dell'adattatore AC, è disponibile un CAVETTO PER ACCENDISIGARI CM-1 per usare l'alimentatore con una presa per accensigari di 12 V.

■ Note sulla ricarica

- Se si ricarica un pacco batterie collegato al ricetrasmittitore, il ricetrasmittitore deve essere SPENTO. In caso contrario il ricetrasmittitore può danneggiarsi.
- La ricarica può risultare impossibile in caso di estremo freddo (inferiore a 10°C) o di estremo caldo (superiore a +40°C).
- Se un pacco batteria non può tollerare una ricarica (o può farlo solo in misura limitata) è necessario acquistarne uno nuovo.
- Se si ricarica il pacco batteria in luoghi instabili, p.es. a bordo di una barca, usare le viti in dotazione, oppure dadi e bulloni, insieme agli inserti onde stabilizzare lo AD-49 o lo AD-53 su una superficie solida e piana, e impedire che il ricetrasmittitore fuoriesca dallo AD-49 o dallo AD-53.



■ Selezione di un canale

◇ Modo Canale 16

Il canale 16 è il canale di emergenza. Lo si usa per stabilire il contatto iniziale con un'altra stazione e per comunicazioni di emergenza. Quando il ricetrasmittitore non è in uso è obbligatorio mantenere il collegamento sul canale 16.

Premere



- Il modo Canale 16 viene selezionato automaticamente quando si accende il ricetrasmittitore.

◇ Modo in Linea

Il modo in Linea permette di scegliere uno dei 19 canali internazionali disponibili per la comunicazione. Dopo aver stabilito il contatto iniziale sul canale 16, usare il modo in Linea per selezionare un canale per continuare il contatto.

Premere



- Ruotare il selettore del canale per scegliere il canale desiderato.
- I canali disponibili variano a seconda della versione.

◇ Modo Canale di Chiamata

Il modo Canale di Chiamata si usa per memorizzare il canale che usate più spesso e velocizzare l'operazione.

Premere

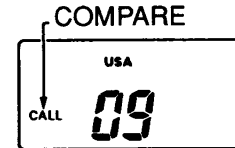

- Il numero di default del Canale di Chiamata varia a seconda della versione.

◇ Programmazione del canale di chiamata *

① Selezionare il canale di chiamata.

② Tenere premuto [HI/LOW], e premere nel contempo [C].
• L'indicazione Canale 16 lampeggia.

③ Ruotare [CHANNEL] per selezionare il canale desiderato.

④ Tenere premuto [HI/LOW], e premere nel contempo [C] per programmare il canale selezionato.

- Il lampeggiamento termina.

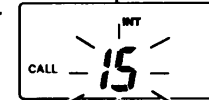
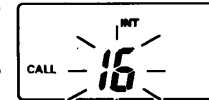

*La programmazione del canale di chiamata non è disponibile in alcune versioni del ricetrasmittitore.

4 FUNZIONAMENTO

■ Ricezione e trasmissione

AVVERTENZA: Trasmettere senza l'antenna può danneggiare il ricetrasmittitore.

- ① Ruotare [VOL] per accendere l'apparecchio
- ② Ruotare [SQL] al massimo in senso antiorario.
- ③ Regolare l'audio a un livello appropriato usando [VOL]
- ④ Ruotare [SQL] in senso orario sinchè l'audio viene silenziato.
- ⑤ Tenere premuto [PTT] per parlare.
 - NON tenere il ricetrasmittitore troppo vicino alla bocca e non parlare a voce troppo alta, perchè questo può distorcere il segnale.
 - Se si desidera, premere [HI/LOW] per selezionare tra livello alto e basso di potenza di uscita.

- ⑥ Rilasciare [PTT] per ascoltare.

Quando si accende il ricetrasmittitore viene automaticamente selezionato il modo Canale 16. Per selezionare un canale diverso dal 16, premere [C] oppure premere [DIAL], quindi ruotare [CHANNEL] per selezionare il canale desiderato. (Vedi pagina 7).

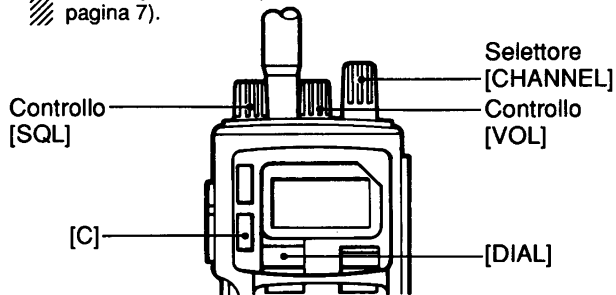

■ Funzione blocco

Questa funzione blocca elettronicamente tutti i tasti onde evitare cambiamenti accidentali di frequenza e di funzione.

- ① Tenere premuto [HI/LOW], e premere nel contempo [LIGHT.LOCK]
 - Soltanto [PTT], [HI/LOW] e [LIGHT] rimangono in funzione.
- ② Per annullare la funzione, ripetere il comando ①.
 - "LOCK" scompare dal display di funzione.

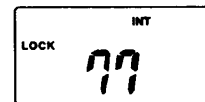

■ Funzione illuminazione del display

L'illuminazione del display si accende automaticamente e rimane accesa per 5 secondi quando:

- si preme un qualsiasi tasto
- si ruota [CHANNEL]
- si riceve un segnale

Per spegnere l'illuminazione del display prima dei 5 secondi, premere [LIGHT].

Dati tecnici

Potenza di uscita	:	Alta 2 W	Bassa 0,8 W
Sensibilità (20 dB SINAD)	:	0,35 μ V	
Sensibilità del silenziamento	:	Minore di 0,3 μ V (alla soglia)	
Potenza di uscita audio	:	500 mW con un carico di 8 Ω	
Absorbimento di corrente (a 7,5 V)	:	TX Alto 1,0 A max. Max. audio 500 mA max. Risparmio energia 15 mA tipico	
Stabilità della frequenza	:	0,0005% (da -20°C a + 60°C)	
Range delle temperature di esercizio	:	da -20°C a + 60°C	
Dimensioni (con il CM-165)	:	62(L) x 165(A) x 44(P) mm	
Peso (con il CM-165)	:	515 g	
Sistema di modulazione	:	modulazione a fase di reattanza variabile	
Deviazione della frequenza max.:	:	\pm 5,0 kHz	

◇ **ELENCO DEI CANALI DISPONIBILI** (varia a seconda della versione)

Numero del canale	Frequenza (MHz)	Numero del canale	Frequenza (MHz)	Numero del canale	Frequenza (MHz)
06	156.300	13	156.650	67	156.375
08	156.400	14	156.700	68	156.425
09	156.450	15*	156.750	69	156.475
10	156.500	16	156.800	71	156.575
11	156.550	17*	156.850	72	156.625
12	156.600			73	156.675
				74	156.725
				77	156.875

*Solo a bassa potenza

Unità opzionali

◇ Pacchi batterie

- PACCO BATTERIA Ni-Cd **CM-165** (7,2 V/1200 mAh)
- PACCO BATTERIA AL LITIO **CM-176** (12 V/3600 mAh)

◇ ALIMENTATORI

- ALIMENTATORE **AD-49** + ADATTATORE AC **BM-95U**
Per la ricarica regolare dei pacchi batteria; ha una funzione timer di 14 ore.
- ALIMENTATORE **AD-53** + ADATTATORE AC **BM-111E**
Per la ricarica regolare dei pacchi batteria; ha una funzione timer di 14 ore, e l'alimentatore è impermeabile.
- ALIMENTATORE DA TAVOLO **BM-103**
Usato per la ricarica rapida dei pacchi batteria. Un adattatore AC è fornito con l'alimentatore.
- CAVETTO PER ACCENDISIGARI **CM-1**
Si collega alla presa accendisigari della barca o dell'automobile. Da usare con il BM-103, lo AD-49 o lo AD-53 al posto dell'adattatore AC.

◇ ALTRO

- ANTENNA FLESSIBILE **FA-S55V**
Stesso tipo fornito con il ricetrasmittitore.
- SUPPORTO DI SOSTEGNO **MB-24**
Supporto pendente per montare il ricetrasmittitore su un'automobile.
- SUPPORTO DI SOSTEGNO **MB-25**
Supporto a muro per montare il ricetrasmittitore su una parete o una paratia.

Count on us!

A-5313S-1EX-①

Printed in Japan

Copyright © 1994 by Icom Inc.

Icom Inc.

6-9-16, Kamihigashi, Hirano-ku, Osaka 547, Japan